

Kosiarka spalinowa

MTP008098







Przeczytaj uważnie niniejszą instrukcję przed rozpoczęciem eksploatacji kosiarki. Zawarte są tu ważne informacje dotyczące zasad właściwego montażu, sposobu pracy i konserwacji urządzenia, bezpiecznych dla użytkownika. Zachowaj tę instrukcję, aby w razie potrzeby móc do niej wrócić lub przekazać ją kolejnym użytkownikom wraz z urządzeniem.

Spis treści

Podstawowe zalecenia bezpieczeństwa	3
Środki ostrożności.....	4
Przeznaczenie.....	6
Zawartość opakowania.....	7
Opis elementów.....	7
Dane techniczne	8
Montaż.....	9
Uruchomienie	14
Przechowywanie	17
Czyszczenie i konserwacja.....	18
Plan czynności konserwacyjnych.....	19
Transport kosiarki.....	22
Najczęstsze usterki.....	23
Utylizacja	24
DEKLARACJA CE.....	24

Podstawowe zalecenia bezpieczeństwa

	<p>UWAGA! Przeczytaj uważnie instrukcję obsługi przed uruchomieniem urządzenia.</p>		<p>Gorąca powierzchnia. Nie dotykaj!</p>
	<p>Nie dotykaj ruchomych części kosiarki i nie zdejmuj elementów obudowy zanim nie wyłączysz silnika i nie zatrzymają się wszystkie elementy ruchome urządzenia.</p>	 	<p>Gazy wydechowe zawierają trujący tlenek węgla. Nigdy nie uruchamiaj silnika w zamkniętych przestrzeniach. Miej pewność, że zapewniona jest odpowiednia wentylacja. W miejscu wentylowanym, zwracaj uwagę, aby pracować z wiatrem i aby gazy wydechowe ulatywały w kierunku od Ciebie.</p>
	<p>Osoby postronne (szczególnie dzieci) i zwierzęta domowe powinny znajdować się w bezpiecznej odległości.</p>		<p>Paliwo jest łatwopalne. Nie pal podczas nalewania paliwa ani podczas pracy kosiarką. Podczas nalewania paliwa trzymaj się z dala od źródeł ognia. Niebezpieczeństwo wybuchu.</p>
 	<p>OSTRZEŻENIE! Ostry nóż – trzymaj z daleka nogi i ręce. Niebezpieczeństwo zranienia. Uważaj na ostre krawędzie noży. Noże obracają się po wyłączeniu silnika. Wyłącz silnik i zdejmij nasadkę świecy zapłonowej przed naprawą, czyszczeniem, transportem czy wykonywaniem jakichkolwiek regulacji i konserwacją kosiarki bądź gdy zostawiasz urządzenie bez nadzoru.</p>	 	<p>Ryzyko zranienia – niebezpieczeństwo wyrzutu kamieni i innych przedmiotów spod urządzenia.</p>
	<p>Uważaj na ostre krawędzie noży. Noże obracają się po wyłączeniu silnika.</p>		<p>Nie koś z boku w kierunku pochylenia. Koś trawę wzdłuż zbocza a nie z góry na dół i odwrotnie. Zachowaj szczególną uwagę podczas zmiany kierunku jazdy na zboczu. Nie pracuj na zbyt stromych zboczach</p>
	<p>Nie koś z podniesioną osłoną odbojową i bez założonego kosza.</p>		<p>Gwarantowany poziom mocy akustycznej.</p>

	<p>Przed uruchomieniem sprawdź teren pracy i usuń ewentualne przeszkody i przedmioty, które mogą zostać pochwycone przez wirujący nóż. Gdy oddalasz się od maszyny upewnij się, czy elementy sterowania napędem są odłączone. Wyłącz urządzenie i odłącz przewód świecy zapłonowej.</p>		<p>Stosuj odpowiednie środki ochrony osobistej. Zakładaj odpowiednią odzież ochronną. Zakładaj ochronniki słuchu i okulary ochronne. Pracuj w obuwiu roboczym z przeciwpoślizgową podeszwą oraz w rękawicach ochronnych.</p>
	<p>Używaj oleju do silników chłodzonych powietrzem. Przed każdym uruchomieniem sprawdź poziom oleju.</p>		<p>Nalewaj paliwo tylko gdy silnik jest wyłączony w dobrze wentylowanych pomieszczeniach lub na zewnątrz.</p>
	<p>Trzymaj ręce i nogi z dala od wirujących części!</p>		

Środki ostrożności

- Nie pozwalaj dzieciom ani innym osobom dorosłym, które nie zapoznały się z niniejszą instrukcją obsługi, używać urządzenia.
- Kosiarka nie jest zabawką – zachowaj szczególną ostrożność przez cały czas kontaktu z urządzeniem.
- Nie używaj kosiarki do innych celów niż koszenie trawy.
- Nie korzystaj z urządzenia w sytuacji, gdy w pobliżu znajdują się inne osoby (zwłaszcza małe dzieci) lub zwierzęta domowe. Zatrzymaj urządzenie natychmiast, jeśli ktokolwiek pojawi się w obszarze koszenia.
- Pamiętaj, że użytkownik i/lub właściciel urządzenia ponosi odpowiedzialność za wszelkie wypadki oraz szkody dotyczące osób i mienia.
- Sprawdź teren koszenia przed rozpoczęciem pracy. Usuń kamienie, patyki, druty oraz inne przedmioty, które mogą uszkodzić kosiarkę lub zostać wyrzucone przez wirujące ostrze.
- Noś okulary ochronne podczas koszenia, a także podczas regulacji czy naprawy kosiarki.
- Zakładaj stabilne, nieślizgające się obuwanie robocze. Nie używaj kosiarki na boso ani w lekkim, niechroniącym obuwiu. Unikaj luźnej odzieży i biżuterii – mogą one zostać wciągnięte w ruchome elementy maszyny.
- Przed każdym użyciem przeprowadź kontrolę wzrokową urządzenia. Nie uruchamiaj kosiarki, jeśli brakuje jakichkolwiek elementów ochronnych (np. osłony silnika, osłony tylnej) lub jeśli części urządzenia są uszkodzone, zużyte albo poluzowane.
- Używaj wyłącznie części zamiennych i elementów wyposażenia dostarczonych lub zalecanych przez producenta. Stosowanie nieoryginalnych części może prowadzić do utraty gwarancji oraz zagrożić bezpieczeństwu pracy.



W trakcie pracy urządzenia nigdy nie podkładaj rąk ani nóg pod, ani w pobliże obracających się części kosiarki. Grozi to poważnymi obrażeniami! Wiele wypadków wynika z nagłego zatrzymania kosiarki i najechania na stopę.

- Nie używaj kosiarki w deszczu, podczas burzy, przy złej pogodzie, w wilgotnym otoczeniu ani na mokrej trawie.
- Pracuj wyłącznie w świetle dziennym lub w sztucznym oświetleniu zapewniającym dobrą widoczność.
- Nie uruchamiaj urządzenia przy silnym wietrze, bardzo słabej widoczności, ekstremalnie wysokiej lub niskiej temperaturze.
- Nigdy nie uruchamiaj kosiarki w pomieszczeniach zamkniętych ani słabo wentylowanych – spaliny zawierają toksyczny tlenek węgla.
- Przed pracą sprawdź, czy w miejscu koszenia nie znajdują się suche liście, luźne gałęzie, łatwopalne odpady ani ślady wycieków paliwa lub oleju.
- Nie używaj urządzenia, jeśli jesteś zmęczony, zdekoncentrowany, pod wpływem alkoholu, leków lub innych środków osłabiających uwagę. Pracuj rozsądnie – rób przerwy.
- Nigdy nie zostawiaj pracującej kosiarki bez nadzoru.
- Zatrzymaj silnik za każdym razem, gdy pozostawiasz kosiarkę bez nadzoru. Podczas przerw w pracy ustaw urządzenie w sposób uniemożliwiający stworzenie zagrożenia.
- Nie przechylaj urządzenia podczas uruchamiania. Nie odpalaj silnika stojąc przed otworem wylotowym. Uruchamiaj i wyłączaj silnik zgodnie z zasadami opisanymi w niniejszej instrukcji i zawsze zachowując bezpieczną odległość od noża.
- Prowadź urządzenie wyłącznie chodząc, nigdy biegnąc za kosiarką.
- Nie używaj urządzenia, jeśli jest niekompletne, uszkodzone lub przebudowane bez zgody producenta. Przed użyciem sprawdź działanie hamulca, wyłącznika zapłonu i wszystkich zabezpieczeń.
- Nie stawaj po stronie wyrzutu trawy i nie dopuszczaj, aby ktokolwiek znajdował się w tej strefie.
- Nie przeciążaj urządzenia. Pracuj jedynie w rekomendowanym zakresie mocy i nie reguluj obrotów silnika ponad wartości zalecane przez producenta.
- Nie pal tytoniu podczas pracy kosiarką ani w miejscu, gdzie przechowywane jest paliwo.
- Tankuj paliwo wyłącznie przy wyłączonym silniku. Upewnij się, że w pobliżu nie ma źródeł ognia, iskier ani żaru.
- Używaj tylko czystego, świeżego paliwa; po zakończeniu sezonu opróżnij zbiornik.
- Nie kos trawy na zboczach o dużym nachyleniu – istnieje ryzyko przewrócenia urządzenia.
- Nie kos w pobliżu usypisk, rowów melioracyjnych ani kanałów – możesz stracić równowagę i spaść.
- Pracuj tak, aby ostrze kosiarki miało zawsze dobrą widoczność – wysoka trawa może ukrywać przeszkody.
- Usuń z terenu koszenia kamienie, gałęzie i inne twarde przedmioty, które mogą uszkodzić nóż lub zostać odrzucone na znaczną odległość.
- Nigdy nie dotykaj noża ani jego okolic bez wcześniejszego wyłączenia silnika i odłączenia przewodu zapłonowego.
- W razie wystąpienia mdłości, bólu lub zawrotów głowy, zaburzeń widzenia, szumu w uszach, nagłego spadku koncentracji lub innych objawów mogących świadczyć o zatruciu spalinami (np. wysoka koncentracja tlenu węgla) **natychmiast przerwij pracę**. Jeśli poczujesz, że tracisz równowagę lub grunt pod nogami, **NATYCHMIAST ZWOLNIJ**

DŹWIGNIĘ HAMULCA / WYŁĄCZNIK ZAPŁONU, a urządzenie zatrzyma się po kilku sekundach. Nie „wieszaj się” na kosiarce ani nie próbuj jej przytrzymać – chroń przede wszystkim własne bezpieczeństwo.

- Kosząc w poprzek zbocza, nigdy nie kieruj się w dół ani w górę stoku. Zachowaj szczególną ostrożność podczas wykonywania skrętów. Nie pracuj na zboczach stromszych niż 15° nachylenia.
- Zachowaj szczególną ostrożność podczas cofania urządzenia. Cofaj powoli, trzymając kosiarkę przed sobą, a nie przyciągając jej do siebie. Podczas cofania upewnij się, że teren jest wolny od przeszkód oraz że nie znajdują się tam osoby, zwierzęta ani obiekty, których nie widać bezpośrednio (np. uskoki terenu, krawędzie, kamienie).
- Nigdy nie cofaj kosiarki, gdy za nią idziesz. Jeśli musisz cofnąć urządzenie (np. od ściany, płotu, przeszkody), najpierw upewnij się, że nic nie znajduje się za tobą, a następnie wykonaj te czynności:
 - odsuń się od kosiarki o długość wyciągniętej ręki,
 - upewnij się, że stoisz stabilnie i w bezpiecznej pozycji,
 - pociągnij kosiarkę do tyłu powoli, nie wykonując gwałtownych ruchów,
 - powtórz te czynności, jeśli musisz cofnąć urządzenie dalej.
- Silnik i tłumik nagrzewają się podczas pracy i mogą powodować oparzenia – **nie dotykaj ich**.

Przeznaczenie

 Kosiarka spalinowa jest przeznaczona wyłącznie do koszenia trawy w ogrodach i na innych terenach zielonych o charakterze przydomowym. Każde inne zastosowanie urządzenia jest niezgodne z jego przeznaczeniem, może stanowić zagrożenie dla użytkownika oraz prowadzić do uszkodzenia kosiarki.

Kosiarka nie powinna być użytkowana przez dzieci ani osoby znajdujące się pod wpływem alkoholu, środków odurzających lub leków ograniczających zdolność koncentracji i obsługi maszyn. Urządzenie może obsługiwać wyłącznie osoba dorosła, która zapoznała się z niniejszą instrukcją obsługi i jest świadoma ryzyka obrażeń lub uszkodzeń wynikających z nieprzestrzegania zawartych w niej zasad bezpieczeństwa.

Producent nie ponosi odpowiedzialności za szkody powstałe w wyniku użytkowania kosiarki niezgodnie z jej przeznaczeniem lub w sposób nieprawidłowy. Wszelkie wypadki oraz szkody na mieniu lub zdrowiu poniesione przez osoby trzecie obciążają właściciela urządzenia i/lub osobę je obsługującą.

Zawartość opakowania

Korpus kosiarki	1 szt.	Zaślepka mieląca	1 szt.
Uchwyt dolny	1 szt.	Zaczepek na linkę od gazu	1 szt.
Materiałowy kosz z plastikową pokrywą i uchwytem	1 szt.	Śruba do połączenia dolnego uchwyty z korpusem	2 szt.
Panel uchwyty	1 szt.	Ostona bocznego kanału wyrzutowego	1 szt.
Śruba do montażu panelu	2 szt.	Zaczepek na linkę hamulca i napędu	1 szt.
Nakrętka do montażu uchwyty	4 szt.	Instrukcja obsługi kosiarki	1 szt.
Klamra ze śrubą do połączenia uchwyty górnego z dolnym			2 szt.

Opis elementów

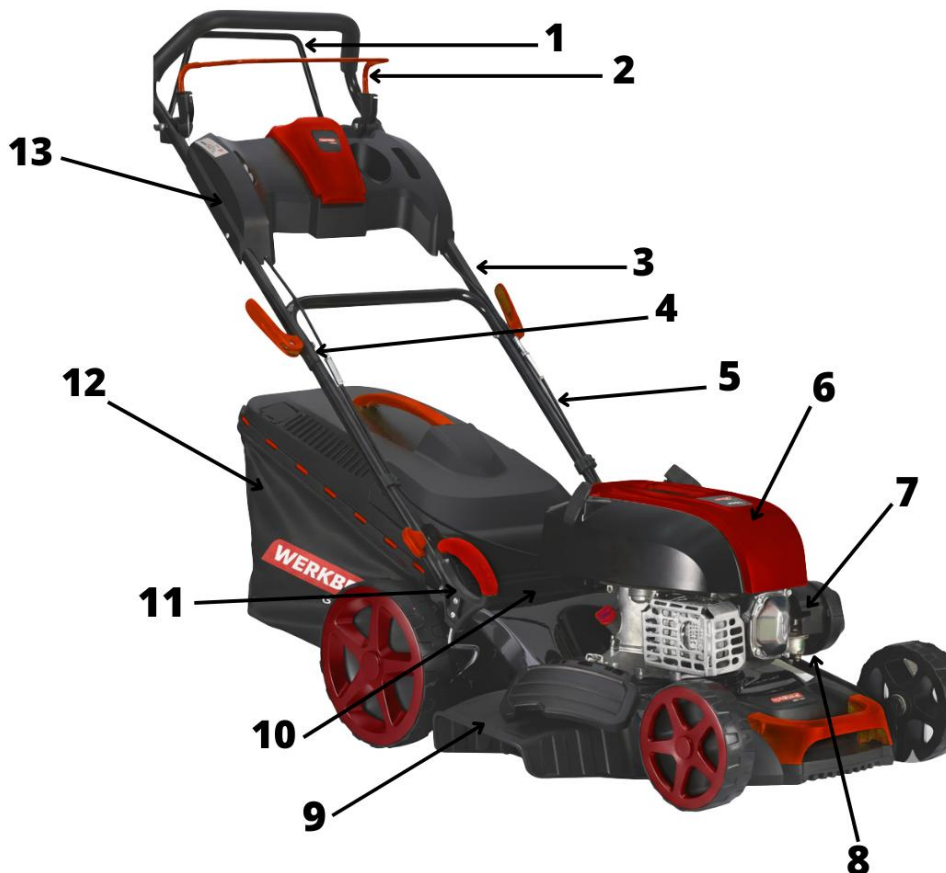

Rys. 1

1. Dźwignia napędu	8. Pompka wtryskowa paliwa
2. Dźwignia hamulca/wyłącznika zapłonu	9. Deflektor wyrzutu bocznego
3. Górna część uchwyty	10. Wskaźnik poziomu oleju
4. Śruby z nakrętkami skrzydełkowymi	11. Dźwignia regulacji wysokości koszenia
5. Dolna część uchwyty	12. Pokrywa kosza na trawę
6. Korek wlewu oleju	13. Panel uchwyty
7. Pokrywa filtra powietrza	

Dane techniczne

Nr artykułu	MTPO08098
Samojezdna	TAK
Pojemność silnika	196 cm ³
Moc znamionowa	3,4 kW
Obroty	3000
Regulacja wysokości	25–75 mm (8 wysokości)
Pojemność kosza	60 L
Waga	33 kg
Pojemność zbiornika paliwa	0,9 L
Pojemność zbiornika oleju	0,5 L
Funkcje	Mulczowanie Wyrzut tylni Wyrzut boczny
Rodzaj oleju	SAE30
Rodzaj paliwa	Benzyna bezołowiowa

Wskazówki bezpieczeństwa dotyczące paliwa

- Obchodź się z benzyną wyjątkowo ostrożnie. Jest wysoce łatwopalna, a jej opary mogą tworzyć mieszaninę wybuchową.
- Używaj wyłącznie atestowanych pojemników przeznaczonych do przechowywania benzyny.
- Uzupelniaj paliwo wyłącznie przed uruchomieniem silnika. Nigdy nie odkręcaj korka zbiornika ani nie tankuj podczas pracy silnika lub gdy silnik jest jeszcze gorący. Wyłącz silnik i odczekaj co najmniej 2 minuty przed dolaniem paliwa.
- Po zatankowaniu dokładnie dokręć korek paliwa i wytrzyj rozlaną benzynę. Przed ponownym uruchomieniem przesunij urządzenie w inne, czyste miejsce.
- Tankuj wyłącznie na otwartej przestrzeni lub w dobrze wentylowanym miejscu.
- Nie pal tytoniu podczas uzupełniania paliwa i nie używaj otwartego ognia w pobliżu.
- Przechowuj paliwo w miejscu niedostępnym dla dzieci. Nie przechowuj paliwa ani kosiarki w pobliżu urządzeń, które mogą wytwarzać iskry lub otwarty płomień (np. piecyków gazowych, podgrzewaczy wody, grzejników).
- Nigdy nie uruchamiaj silnika w pomieszczeniach zamkniętych.
- Nie wdychaj oparów benzyny.
- Utrzymuj silnik w czystości, aby zmniejszyć ryzyko pożaru. Usuń z urządzenia resztki trawy, smaru i inne zanieczyszczenia, które mogą gromadzić się w pobliżu gorących elementów.

Montaż

 Przed montażem sprawdź czy masz wszystkie potrzebne do tego elementy. Uruchom silnik dopiero wtedy, gdy kosiarka zostanie poprawnie złożona.

1. Montaż uchwytu kosiarki

Uchwyt dolny i górny ustaw w odpowiedniej dla Ciebie pozycji i dokręć po obu stronach, nakrętkami i klamrami do regulacji wysokości (Rys. 2, poz. 3A).

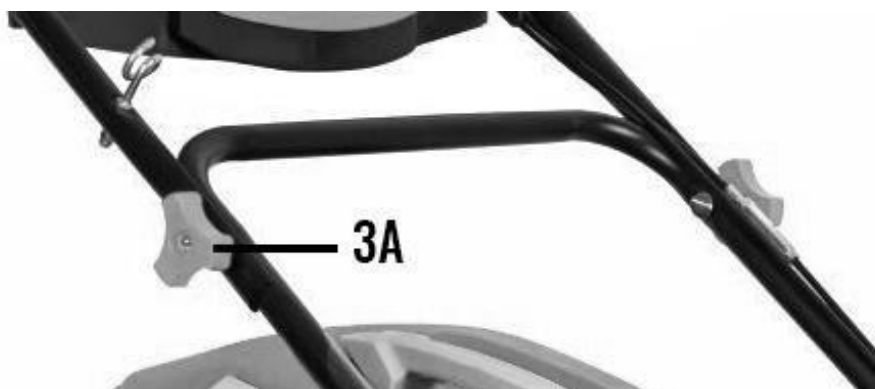

Rys. 2

Tak skrzycony uchwyt przymocuj jak na Rys. 3 po obu stronach, do korpusu kosiarki. Użyj do tego celu nakrętek motylkowych (Rys. 3, poz. A) i śrub (Rys. 3, poz. B). Zwróć uwagę na to aby z każdej strony jeden z otworów uchwytu dolnego (dolny) został umieszczony na bolcu wystającym z korpusu (Rys. 3, poz. C).

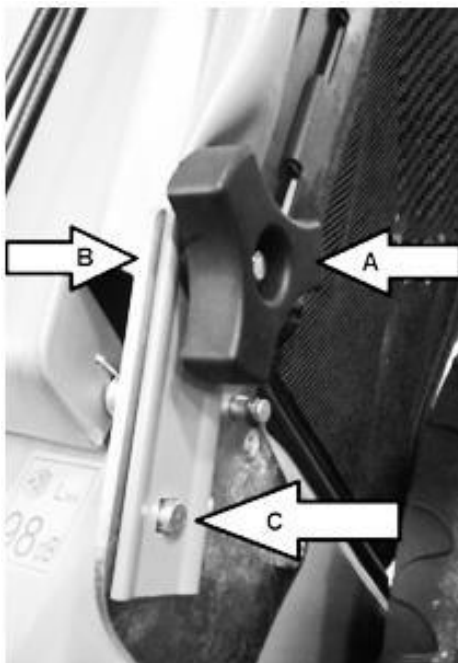

Rys. 3

2. Montaż panelu uchwyty

1. Przykręć panel uchwyty (Rys. 4, poz. 17B) do górnego uchwyty za pomocą dołączonych śrub (Rys.4, poz.17A) jak na Rys. 4.

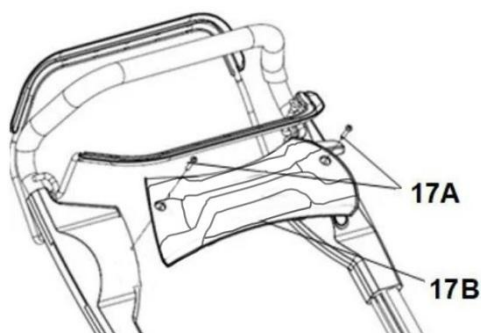

Rys. 4

2. Przymocuj linkę gazu (Rys. 5, poz. A) oraz napędu i hamulcową (Rys. 5, poz. B) do uchwyty kosiarki za pomocą zaczepów.



Rys. 5

3. Uchwyt od linki rozrusznika zamontuj na zaczepie na uchwyt do linki rozrusznika (Rys. 5, poz. 24).

3. Kosz na trawę

Złożony kosz na trawę zamontuj na kosiarce. W tym celu:

- podnieś tylną klapę (Rys. 6, poz. 10) i zamocuj kosz z tyłu obudowy (Rys. 6, poz. 9).

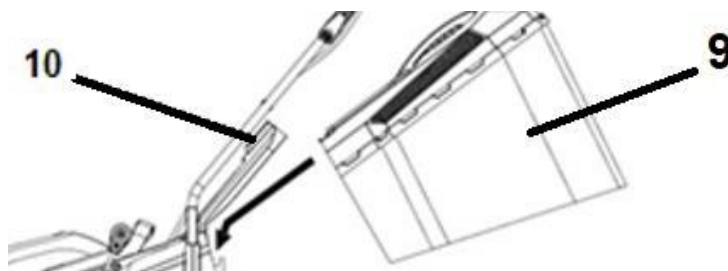

Rys. 6

Upewnij się, że kosz jest zamocowany dobrze i nie wypada.

4. Olej silnikowy

⚠ UWAGA: Kosiarka dostarczana jest z pustą miską olejową oraz pustym zbiornikiem paliwa. Pojemność zbiornika paliwa wynosi 0,9 L. Używaj tylko benzyny bezołowiowej.

⚠ Zastosuj się do wskazówek producenta silnika odnośnie rodzaju oleju. Przed uruchomieniem wlej olej do miski olejowej. Zalecany olej SAE30.

Nalewanie oleju silnikowego

1. Odkręć korek zbiornika oleju (Rys. 1, poz. 6).
2. Ostrożnie wlej olej.
3. Sprawdź poziom oleju za pomocą miarki. Odpowiedni poziom oleju powinien być zawsze na poziomie.
maksimum na miarce. Jeśli poziom jest za niski dolej oleju.
4. Przykręć korek zbiornika oleju.

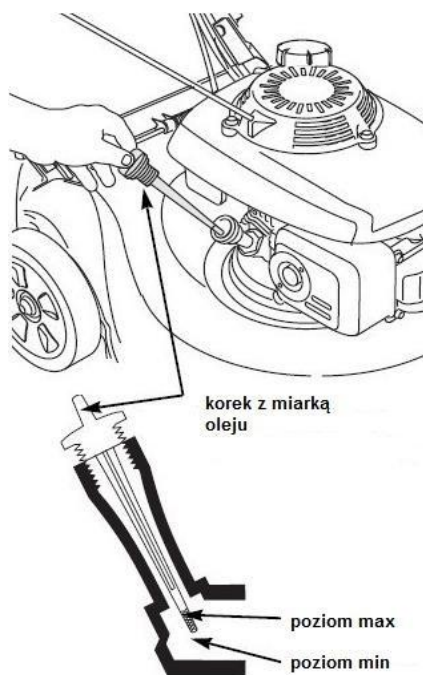

Rys 7.

⚠ UWAGA:

- Podczas wlewania paliwa nie pal papierosów.
- Nie uzupełniaj paliwa w pomieszczeniu zamkniętym.
- Przed dolaniem paliwa zatrzymaj silnik i poczekaj kilka minut, aż ostygnie.
- Paliwo przechowuj w miejscu niedostępnym dla dzieci.
- Po napełnieniu paliwa zawsze dobrze dokręć korek zbiornika paliwa.
- Nie wdychaj oparów paliwa. Paliwo jest substancją łatwopalną.
- Zachowaj wszelkie środki bezpieczeństwa dotyczące obchodzenia się z paliwem.

5. Nalewanie paliwa

1. Odkręć korek zbiornika paliwa (Rys. 8, poz. 5).
2. Nalej ostrożnie paliwo – ok 0,8 L. Nie przepełniaj zbiornika! Poziom max zaznaczono na Rys. 8.

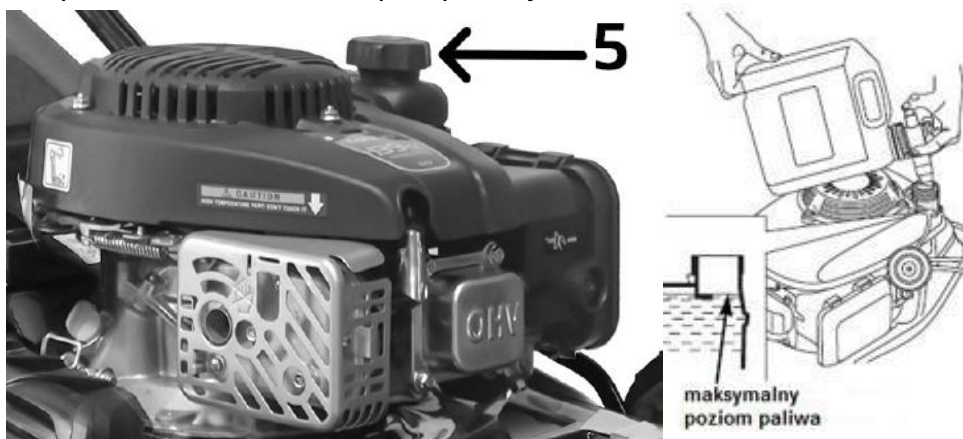

Rys. 8

3. Dokręć korek.
4. Powycieraj porozlewane paliwo zanim uruchomisz silnik.

6. Regulacja wysokości koszenia

 Regulację przeprowadź tylko przy unieruchomionym silniku i zatrzymanym nożu.

Kosiarka posiada 8-stopniową, centralną regulację wysokości koszenia. Dźwignię regulacji wysokości koszenia (Rys. 9, poz. 14) przy tylnym kole ustaw w odpowiednim poziomie.

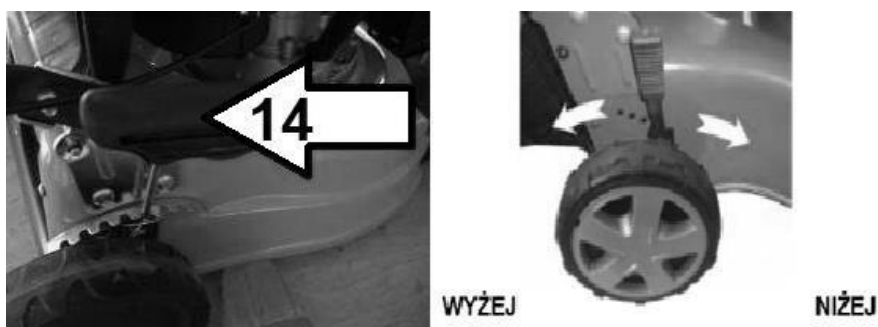

Rys. 9

- Nie ustawiaj wysokości cięcia zbyt nisko. Nóż nie może dotykać podłoża przy nierównościach terenu. Ustawienie wysokości cięcia na ok. 2,5 cm jest możliwe tylko na bardzo zadbanych trawnikach przy częstym koszeniu.
- Normalna wysokość koszenia to 3–4,5 cm. Na większych powierzchniach to 5–7,5 cm.
- Nie uruchamiaj silnika gdy kosiarka stoi w wysokiej trawie.

7. Funkcja 3w1

1. Mielenie-montaż zaślepki tylnej

Zaślepka służy do zamykania kanału wyrzutowego trawy do kosza. Sprawia, że trawa jest lepiej zmielona. Jeżeli chcesz mieć koszoną trawę podnieś tylną klapę, załóż zaślepkę mielącą tylną (Rys. 10, poz. 26) i opuść tylną klapę (Rys. 10, poz. 10). Wyjmij zaślepkę gdy kosisz z założonym koszem.

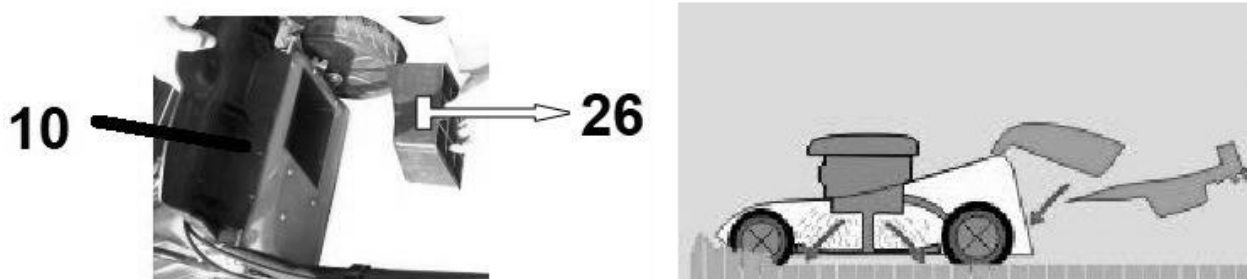

Rys. 10

2. Tylny wyrzut ze zbieraniem trawy

Wyjmij zaślepkę mielącą (Rys. 10, poz. 26) i załóż kosz zbierający jak na Rys. 11.



Rys. 11

3. Boczny wyrzut trawy – montaż osłony bocznego kanału wyrzutowego

Aby kosić trawę z bocznym wyrzutem:

- załóż zaślepkę mielącą tylną (Rys. 10, poz. 26) i opuść tylną klapę (Rys. 12).
- podnieś zaślepkę wyrzutu bocznego (Rys. 12, poz. 19) i załóż osłonę bocznego kanału wyrzutowego (Rys. 12, poz. 20).

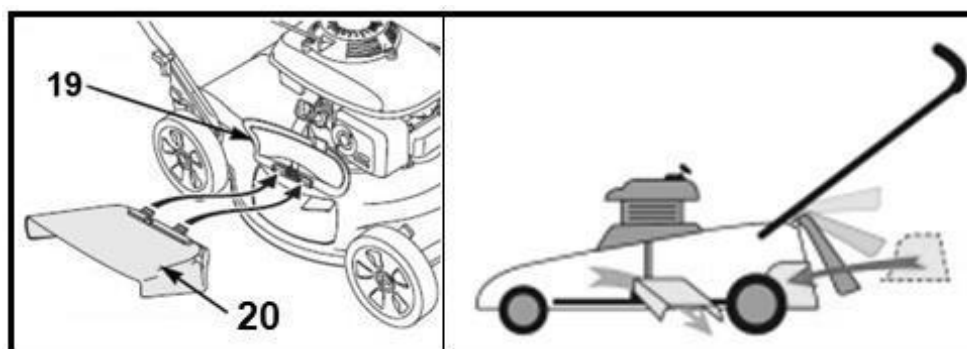

Rys. 12

Uruchomienie

Uruchomienie silnika

UWAGA

- **Nie uruchamiaj urządzenia niekompletnego lub nieprawidłowo zmontowanego.** Przed uruchomieniem zawsze sprawdź poziom oleju i paliwa. Skontroluj, czy wszystkie elementy zabezpieczające są prawidłowo zamocowane i znajdują się w dobrym stanie technicznym.
- **Przed uruchomieniem sprawdź teren pracy** i usuń wszelkie przedmioty, które mogą zostać pochwycone przez wirujący nóż.
- **Nie koś w czasie opadów atmosferycznych.**
- **Nie uruchamiaj kosiarki w bardzo wysokiej trawie.**

Prawidłowo zmontowaną maszynę uruchom w następujący sposób:

1. Jeżeli silnik jest zimny (urządzenie nie było wcześniej uruchamiane), wciśnij 2–3 razy pompkę paliwa (rys. 13, poz. 17).
Przy ciepłym silniku nie używaj pompki paliwa – grozi to zalaniem silnika.
2. Stań za kosiarką. Przyciągnij dźwignię hamulca (rys. 13, poz. 2) do uchwyty, jak pokazano na rys. 13.

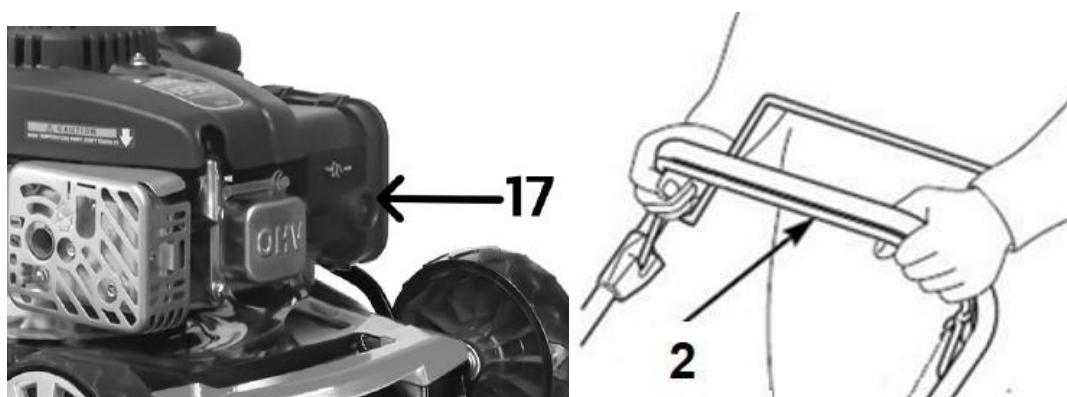

Rys. 13

3. Pamiętaj, aby zwolnić dźwignię napędu (rys. 14, poz. 8), aby zapobiec przypadkowemu ruszeniu kosiarki podczas uruchamiania silnika.

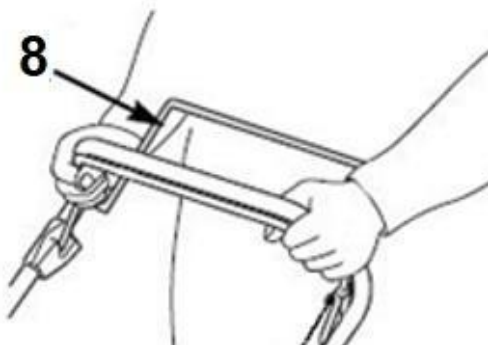

Rys. 14

1. Jedną ręką nadal trzymaj dźwignię hamulca/ wyłącznika zapłonu (bezpieczeństwa) w pozycji roboczej jak pokazano na (Rys. 13, poz. 2). Drugą ręką chwyć uchwyt linki rozrusznika (Rys. 16, poz. 16).

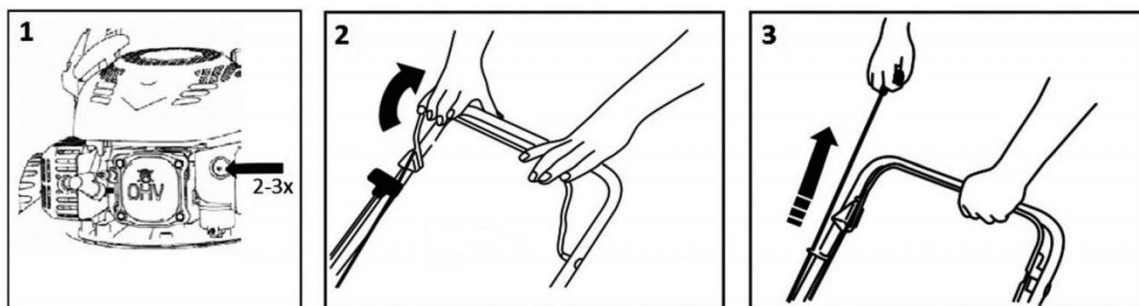

Rys. 15

2. Pociągnij linkę rozrusznika (Rys. 16, poz. 16) zaczepioną na zaczepie na uchwyt linki rozrusznika (Rys. 5, poz. 24), aż do wycucia oporu a następnie szarpnij mocno. Jeśli uruchamiasz zimny silnik powtórz operację 2-3 razy, gdy silnik nie uruchomi się za pierwszym razem. Jeśli jest zimno pozwól by silnik rozgrzewał się kilka minut, zanim rozpoczniesz dalszą pracę.



Rys. 16

3. Przyciągnij dźwignię napędu (Rys. 17, poz. 8) do uchwytu, kosiarka zacznie jechać (nie puszczaj dźwigni hamulca/ wyłącznika zapłonu, bo silnik kosiarki zgaśnie!)

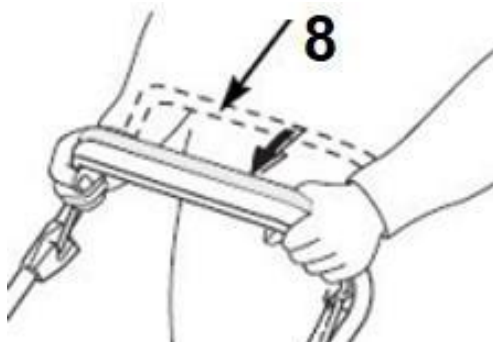

Rys. 17

4. Nie puszczaj dźwigni hamulca / wyłącznika zapłonu (bezpieczeństwa) (rys. 13, poz. 2), ponieważ spowoduje to zgaszenie silnika.

 **UWAGA:** Napędu używaj wyłącznie na prostych odcinkach. Wyłączaj go zawsze przed wykonywaniem zakrętów, ponieważ kosiarka nie posiada mechanizmu różnicowego. Kontynuowanie jazdy z włączonym napędem na zakrętach może doprowadzić do uszkodzenia układu napędowego.

 **UWAGA:** Po zgaszeniu silnika nóż obraca się jeszcze przez kilka sekund. Nie zbliżaj rąk ani innych części ciała do noża, dopóki nie zatrzyma się całkowicie! Upewnij się, że nóż przestał się obracać, zanim ponownie uruchomisz urządzenie.

Jeżeli urządzenie wydaje nietypowe lub niepokojące dźwięki, przerwij pracę i skontaktuj się ze sprzedawcą lub autoryzowanym serwisem.

Jeżeli hałasy nie występują – urządzenie jest gotowe do dalszej pracy.

Koszenie trawy

Regularne koszenie pobudza trawę do wzrostu, pomaga zagęścić darń oraz ogranicza rozwój chwastów. Dlatego po każdym koszeniu trawa zyskuje większą gęstość i jednocześnie można ją równomiernie skracać.

Pierwsze koszenie wykonaj, gdy trawa osiągnie wysokość 70–80 mm na początku okresu wegetacyjnego. W głównym okresie wzrostu trawnik należy kosić przynajmniej raz w tygodniu.

- Koś w miarę możliwości po prostych pasach. Aby zapobiec powstawaniu niekoszonych luk na trawniku, zwróć uwagę, aby kolejne pasy koszenia zachodziły na siebie o kilka centymetrów.
- Wysokość koszenia ustaw tak, aby urządzenie nie zostało przeciążone. Zbyt niska wysokość koszenia może spowodować uszkodzenie silnika.
- Na pochyłościach pracuj zawsze w poprzek stoku.
- Wyczyść kosiarkę po każdym użyciu.

Przechowywanie

- Sprawdź, czy wszystkie nakrętki, śruby i trzpienie są dobrze dokręcone oraz czy urządzenie jest kompletne i nieuszkodzone. Kontroluj również stan przewodów oraz wszystkich elementów zabezpieczających. Przed użyciem zleć naprawę uszkodzonych części.
- Nie podejmuj samodzielnych prób naprawiania urządzenia, jeśli nie posiadasz odpowiednich kwalifikacji. Czynności serwisowe nieuwzględnione w tej instrukcji powinny być wykonywane wyłącznie przez autoryzowany serwis.
- Przechowuj urządzenie w suchym miejscu, poza zasięgiem dzieci.
- Dbaj o urządzenie – utrzymuj je w czystości. Ostry i dobrze utrzymany nóż ułatwia pracę i zwiększa bezpieczeństwo. Przestrzegaj zaleceń dotyczących konserwacji.
- Upewnij się, że uchwyty są zawsze czyste, suche i niepokryte olejem lub smarem. Tłuste lub zabrudzone uchwyty stają się śliskie i mogą prowadzić do utraty kontroli nad urządzeniem.
- **Nie zmieniaj wysokości koszenia ani nie dokonuj regulacji przy pracującym silniku!**
- Jeżeli tłumik jest uszkodzony – wymień go.
- Podczas zdejmowania lub wymiany noża zakładaj zawsze rękawice ochronne.
- Regularnie sprawdzaj kosz do trawy pod kątem zużycia i odkształceń. Ze względów bezpieczeństwa zużyte lub uszkodzone części należy wymieniać bezwzględnie.
- Zachowaj szczególną ostrożność podczas ostrzenia noża – upewnij się, że Twoje palce nie znajdują się w pobliżu obracającego się ostrza ani części ruchomych.
- Nie reguluj ustawień silnika ani nie zwiększaj obrotów ponad wartości nominalne. Zbyt wysokie obroty mogą spowodować uszkodzenie silnika. Nie reguluj linki od dźwigni podczas pracującego silnika.
- Używaj wyłącznie oryginalnych części zamiennych i akcesoriów dostarczonych lub zalecanych przez producenta. Stosowanie nieoryginalnych części może prowadzić do utraty gwarancji oraz zmniejszenia bezpieczeństwa pracy.

-
1. Przed umieszczeniem kosiarki w zamkniętym pomieszczeniu poczekaj, aż silnik całkowicie ostygnie.
 2. Podczas przechowywania unikaj skrajnie wysokich lub niskich temperatur. Nie pozostawiaj urządzenia na dłuższy czas w miejscach narażonych na bezpośrednie działanie promieni słonecznych.
 3. Odkręć nakrętki motylkowe i złóż uchwyt górny, aby urządzenie zajmowało mniej miejsca. Uważaj, by nie przygnieść przewodów – mogą ulec uszkodzeniu lub zakleszczeniu.
 4. Aby zapobiec zarysowaniom lakieru, włóż kawałek kartonu pomiędzy uchwyt a silnik.
 5. Nie przykrywaj kosiarki plandeką, foliowym lub nylonowym workiem ani podobną szczelną osłoną. Może to powodować gromadzenie się wilgoci i ryzyko korozji metalowych elementów.
 6. Dokładnie oczyść kosiarkę z brudu, trawy i resztek materiału roślinnego.
 7. Opróżnij zbiornik paliwa, odsysając paliwo. Nie wylewaj go – zutylizuj zgodnie z zasadami ochrony środowiska.
 8. Opróżnij miskę olejową. Oleju również nie wylewaj – zutylizuj zgodnie z przepisami.
 9. Zdejmij kosz na trawę.
 10. Odłącz przewód świecy zapłonowej.

Czyszczenie i konserwacja

- Utrzymuj urządzenie w czystości. Do czyszczenia używaj szczotki lub szmatki; nie stosuj środków żrących, rozpuszczalników ani preparatów mogących uszkodzić elementy kosiarki.
- Przed każdym użyciem sprawdź maszynę pod kątem uszkodzeń, w szczególności dotyczy to śrub, mocowań, elementów zużytych lub poluzowanych. Regularnie sprawdzaj dokręcenie śrub i wkrętów. Zużyte lub uszkodzone elementy należy wymienić — ich nieprawidłowy stan może doprowadzić do poważnego uszkodzenia silnika lub noża.
- Regularnie kontroluj stan obudowy, urządzeń zabezpieczających oraz kosza na trawę, zwracając uwagę na pęknięcia, odkształcenia i inne oznaki zużycia.
- Wymieniaj uszkodzone elementy mocujące na nowe — jeśli zachodzi taka potrzeba. Upewnij się, że wszystkie połączenia są stabilne i prawidłowo dokręcone.
- Nie przechowuj kosiarki z pełnym zbiornikiem paliwa w pomieszczeniach zamkniętych. Opary paliwa mogą stanowić zagrożenie w połączeniu z iskrą lub płomieniem. Po zakończeniu pracy wyłącz silnik i poczekaj, aż ostygnie, zanim odstawisz urządzenie do przechowywania.
- Jeśli nóż uderzy w twardy lub obcy przedmiot, natychmiast zatrzymaj kosiarkę i zgłoś się z nią do serwisu.
- Po każdym koszeniu czyść kosiarkę — usuń resztki roślin, smar i zanieczyszczenia z kółek, otworów oraz spod obudowy (komory noża), a także z silnika i tłumika. Do czyszczenia używaj kawałka drewna lub plastiku; nie używaj narzędzi metalowych, które mogą uszkodzić urządzenie.
- Regularnie sprawdzaj stan noża. Aby uzyskać optymalne cięcie, nóż musi być ostry i prawidłowo wyważony.
- Jeżeli chcesz spuścić paliwo, wykonaj tę czynność przed zimą, na zewnątrz.
- Dokładnie zapoznaj się z rozdziałem dotyczącym konserwacji w instrukcji obsługi silnika.
- Regularnie kontroluj poziom oleju. Uzupelniaj go lub wymieniaj zgodnie z zaleceniami producenta.
- Smaruj koła w odpowiednich odstępach czasu.
- Wyczyść przestrzeń roboczą paska napędu pod osłoną paska co najmniej raz do roku. W tym celu zdejmij osłonę paska, usuń zanieczyszczenia z przestrzeni roboczej i ponownie zamontuj osłonę.

 **Podczas konserwacji noża pamiętaj, że może się on poruszyć nawet przy zdjętej nasadce świecy zapłonowej!**

 **UWAGA:**

- Zatrzymaj silnik i odłącz przewód świecy zapłonowej przed rozpoczęciem naprawy, regulacji lub jakiegokolwiek czynności konserwacyjnej.
- Przed wykonaniem prac konserwacyjnych oraz przed czyszczeniem lub przechowywaniem zgaś silnik, odłącz przewód świecy zapłonowej i odczekaj, aż nóż całkowicie się zatrzyma.
- Zleć prace, które nie są opisane w tej instrukcji, autoryzowanemu serwisowi.
- Nie spryskuj silnika kosiarki wodą. Nie myj urządzenia myjką ciśnieniową!

Plan czynności konserwacyjnych

Co	Kiedy	Przed każdym użyciem	Po miesiącu lub 5h pracy	Po 3 miesiącach lub 25h pracy	Co rok lub co 20h pracy	Co rok lub co 100h pracy	Co 2 lata lub co 250h pracy
Olej silnikowy	Sprawdzenie	X					
	Wymiana		X	X	X		
Filtr powietrza	Sprawdzenie		X				
	Wymiana			X			
Świeca zapłonowa	Sprawdzenie/Regulacja					X	
	Wymiana						X
Zbiornik paliwa i filtr	Czyszczenie			X			
Przewód paliwa	Sprawdzenie	Co 2 lata (jeżeli zachodzi potrzeba)					
Luz zaworowy	Sprawdzenie/Regulacja					X W autoryzowanym serwisie	
Komora spalania	Czyszczenie	Co 200h pracy w autoryzowanym serwisie.					

2. Świeca zapłonowa

1. Gdy silnik jest zimny zdejmij kapturek ze świecy zapłonowej.

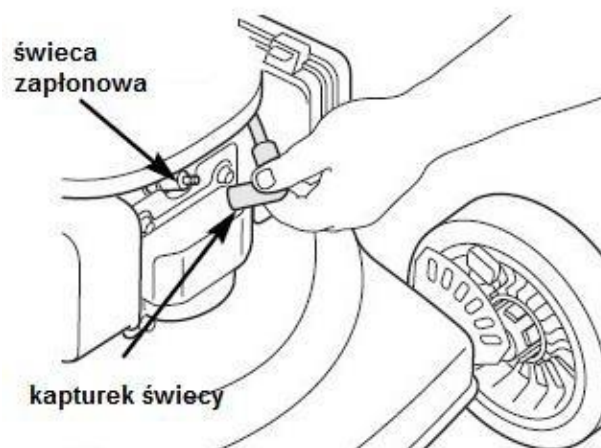

Rys. 19

1. Kluczem nasadowym do świec (rozmiar 21) wykręć świecę.

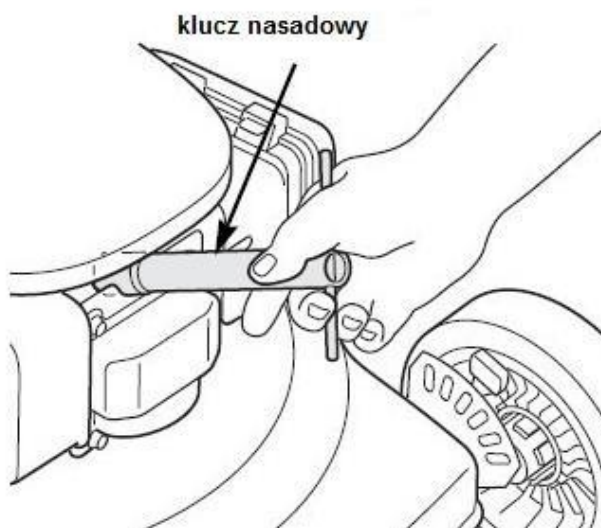

Rys. 20

2. Świecę oczyścić szczotką.
3. Za pomocą szczelinomierza ustaw szczelinę 0,7–0,8 mm (0,76mm). Zamontuj ponownie świecę uważając, by nie dokręcić jej zbyt mocno.



Rys. 21

⚠ UWAGA: Luźna świeca może przegrzać i uszkodzić silnik. Zbyt mocno dokręcona może spowodować uszkodzenia w głowicy cylindra.

1. Wymiana noża

W trakcie dotykania noża (montażu, ostrzenia, czyszczenia, itd.) noś zawsze rękawice ochronne. Nóż jest wykonany z odpowiedniej jakości stali i został utwardzony termicznie w obszarze roboczym. Jeżeli nóż jest tępy, możesz go naostrzyć w punkcie serwisowym. Jeżeli zużyciu uległo więcej niż 1/3 szerokości noża, wymień go na nowy.

Przed rozpoczęciem pracy zawsze upewnij się, że nóż nie tylko jest ostry, ale także dobrze wyważony. W tym celu nałóż go środkowym otworem na metalowy pręt; nóż powinien pozostać

w pozycji poziomej. Jeżeli tak nie jest – zrównoważ go „usuwając” trochę metalu ze strony, która jest niżej. Jeżeli nóż jest uszkodzony lub nie można go wyważyć – wymień na nowy.

1. Zdejmij nasadkę świecy zapłonowej
2. Zlej paliwo i olej
3. Połóż urządzenie na boku
4. Przytrzymaj nóż i odkręć śrubę noża w kierunku odwrotnym do ruchu wskazówek zegara za pomocą odpowiedniego klucza płaskiego lub dynamometrycznego.
5. Zamocuj nowy nóż na piaście w kolejności odwrotnej: adapter noża (Rys. 18, poz. A), nóż (Rys. 18, poz. B), podkładka (Rys. 18, poz. C) i śruba (Rys. 18, poz. D). Zwróć uwagę, by nóż był ustawiony w prawidłowej pozycji (łopatki noża muszą być wygięte do góry, wszystkie otwory muszą pasować do kołków) i aby śruba była dobrze dokręcona. Zakładając ponownie nóż upewnij się, że jego tnące końce są ustawione w tym samym kierunku co obroty silnika.

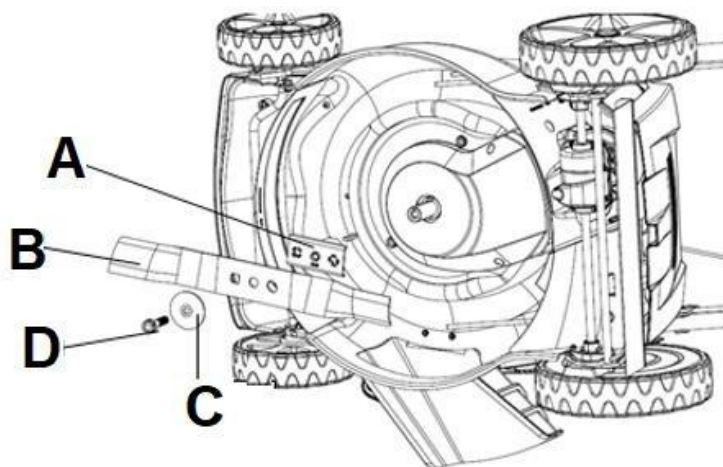

4. Sprawdzanie oleju

1. Wykręć korek z miarką oleju (rys. 1) z kanału wlewu i sprawdź poziom oleju.
2. Jeśli poziom jest zbyt niski, uzupełnij olej typu **SAE30**. Po włożeniu miarki (bez dokręcania!) poziom oleju powinien znajdować się na oznaczeniu „MAX”. Nie wlewaj zbyt dużej ilości oleju. Następnie włóż korek z miarką.
3. Uruchom silnik na krótko. Zatrzymaj go, odczekaj około minutę i ponownie sprawdź poziom oleju. Uzupełnij go w razie potrzeby.

3. Filtr powietrza

1. Zdejmij pokrywę filtra powietrza (Rys. 22, poz. C) i wyjmij gąbczasty (Rys. 22, poz. B) i papierowy (Rys. 22, poz. A) wkład filtra.
2. Aby uniknąć wpadania ciał obcych do wlotu filtra załóż pokrywę filtra.
3. Papierowy wkład filtra delikatnie wyczyść (lekko uderzając o twarde podłoże). Nie myj go!
4. Umyj gąbkowy wkład filtra w ciepłej wodzie z mydłem, wypłucz i osusz.
5. Delikatnie nasącz gąbkowy filtr olejem silnikowym.
6. Jeżeli filtry są zbyt brudne/ zniszczone wymień na nowe.
7. Zainstaluj ponownie wkłady i zamknij pokrywę filtra.

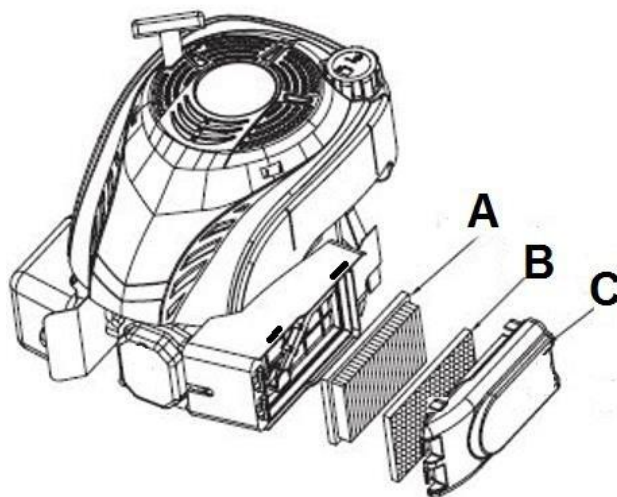

Rys. 22

 **Nigdy nie uruchamiaj silnika bez zainstalowanego wkładu filtra powietrza.**

Transport kosiarki

1. Odkręć nakrętki motylkowe i złoż uchwyty górny, aby urządzenie zajmowało mniej miejsca. Uważaj, aby przewody nie zostały przyciśnięte lub zakleszczone.
2. Aby uniknąć zarysowania kosiarki, włóż kawałek kartonu pomiędzy uchwyty a silnik.
3. Oczyszcz kosiarkę z brudu, resztek trawy i osadów.
4. Opróżnij zbiornik paliwa, używając odsysarki. Paliwo zutylizuj zgodnie z zasadami ochrony środowiska – **nie wylewaj go**.
5. Opróżnij miskę olejową. Olej zutylizuj zgodnie z przepisami – **nie wylewaj go do gruntu ani kanalizacji**.
6. Odłącz przewód świecy zapłonowej.
7. Zdejmij kosz na trawę.
8. Włóż kosiarkę do oryginalnego opakowania lub odpowiedniego, zastępczego kartonu.

Najczęstsze usterki

Problem	Możliwa przyczyna	Rozwiązanie
Silnik nie uruchamia się	Odłączony uchwyt dźwigni hamulca (dźwignia bezpieczeństwa).	Złącz uchwyt dźwigni hamulca (dźwignię bezpieczeństwa).
	Odłączony kapturek świecy zapłonowej.	Założ kapturek świecy zapłonowej.
	Nieprawidłowa pozycja startowa manetki gazu.	Przesuń dźwignię w pozycję MAX / załącz .
	Brak paliwa lub stare paliwo.	Napełnij zbiornik świeżym paliwem.
	Uszkodzona świeca zapłonowa.	Wyczyść ją, ustaw prawidłową przerwę elektrody lub wymień świecę.
	Zalany silnik.	Odkręć świecę, wysusz przewody, odczekaj. Następnie spróbuj ponownie uruchomić silnik.
Silnik pracuje nieregularnie	Kosiarka pracuje z manetką w pozycji „żółwia”.	Przesuń dźwignię gazu w pozycję MAX/„zająca”.
	Luźny przewód świecy zapłonowej.	Podłącz przewód świecy zapłonowej i dociśnij.
	Stare paliwo.	Nalej do zbiornika świeżej benzyny.
	Zapchany odpowietrznik korka wlewu paliwa.	Udroźnij odpowietrznik korka wlewu paliwa.
	Woda lub brud w systemie paliwowym.	Spuść paliwo ze zbiornika. Nalej świeże.
	Brudny filtr powietrza	Wyczyść filtr powietrza.
	Rozregulowany gaźnik.	Udaj się do autoryzowanego serwisu.
Silnik przegrzewa się	Zbyt niski poziom oleju silnikowego.	Dolej olej według instrukcji silnika.
	Ograniczony dopływ powietrza.	Wyczyść kratkę wentylacyjną pokrywy silnika.
	Rozregulowany gaźnik.	Udaj się do autoryzowanego serwisu.
Przypadkowe skoki przy wysokich obrotach	Zbyt duży odstęp elektrod w świecy zapłonowej.	Ustaw odstęp na (0,7–0,8 mm)
Zbyt niskie obroty przy rozruchu	Zbyt duży odstęp elektrod w świecy zapłonowej.	Ustaw odstęp na (0,7–0,8 mm)
	Wygięty nóż tnący.	Wymień nóż na nowy.
Nadmierne wibracje (drgania)	Źle dokręcony nóż lub niewyważony.	Dokręć nóż i adapter. Wyważ nóż.
	Wygięty nóż tnący.	Wymień nóż na nowy.
Nierówne koszenie trawy	Koła są źle zamocowane.	Dokręć koła.
	Tępy nóż.	Naostrz bądź wymień nóż.

Utylizacja

Zgodnie z dyrektywą WEEE 2012/19/UE, wszelkie urządzenia elektryczne i elektroniczne podlegające oddzielnemu zbieraniu oznaczone są symbolem przekreślonego kosza na kółkach.



1. Po zakończeniu okresu użytkowania produktu nie można go wyrzucać do zwykłych odpadów komunalnych – należy go przekazać do punktu zbierania i recyklingu sprzętu elektrycznego i elektronicznego. Symbol kosza na kółkach znajduje się na produkcie, w instrukcji obsługi lub na opakowaniu.
2. Materiały użyte w urządzeniu mogą być poddane recyklingowi zgodnie z odpowiednimi oznaczeniami. Dzięki recyklingowi, ponownemu wykorzystaniu materiałów lub innym formom zagospodarowania używanego sprzętu przyczyniasz się do ochrony środowiska naturalnego.
3. Informacje o najbliższym punkcie zbiórki sprzętu elektrycznego

i elektronicznego można uzyskać w lokalnych urzędach lub u sprzedawcy urządzenia.

DEKLARACJA CE

To urządzenie zostało zaprojektowane, wyprodukowane i wprowadzone na rynek zgodnie z wymogami Dyrektywy niskonapięciowej oraz Dyrektywy dotyczącej kompatybilności elektromagnetycznej. W związku z tym produkt został oznaczony znakiem CE, a dla niego wystawiono deklarację zgodności, która jest udostępniana organom nadzoru rynku

MegaMarket S.A.

Strefowa 15
39-442 Chmielów
Polska

+48 798 532 532
kontakt@megamarket.pl
www.megamarket.pl