

**ZMYWARKA KAPTUROWA · HAUBENS PÜLMASCHINE  
HOOD DISHWASHER · LAVE-VAISSELLE À CAPOT  
LAVAVAJILLAS DE CAPOTA · MYČKA PRŮBĚŽNÁ  
TELESKOPICKÁ UMÝVAČKA RIADU**

**803021, 803035, 803036, 803037**



**PL**  
3-14

**DE**  
15-27

**EN**  
28-39

**FR**  
40-51

**ES**  
52-63

**CZ**  
64-74

**SK**  
75-86

**Instrukcja obsługi · Bedienungsanleitung · Instruction manual  
Notice d'instruction · Instrucciones de uso · Návod k použití  
Návod na použitie**

1

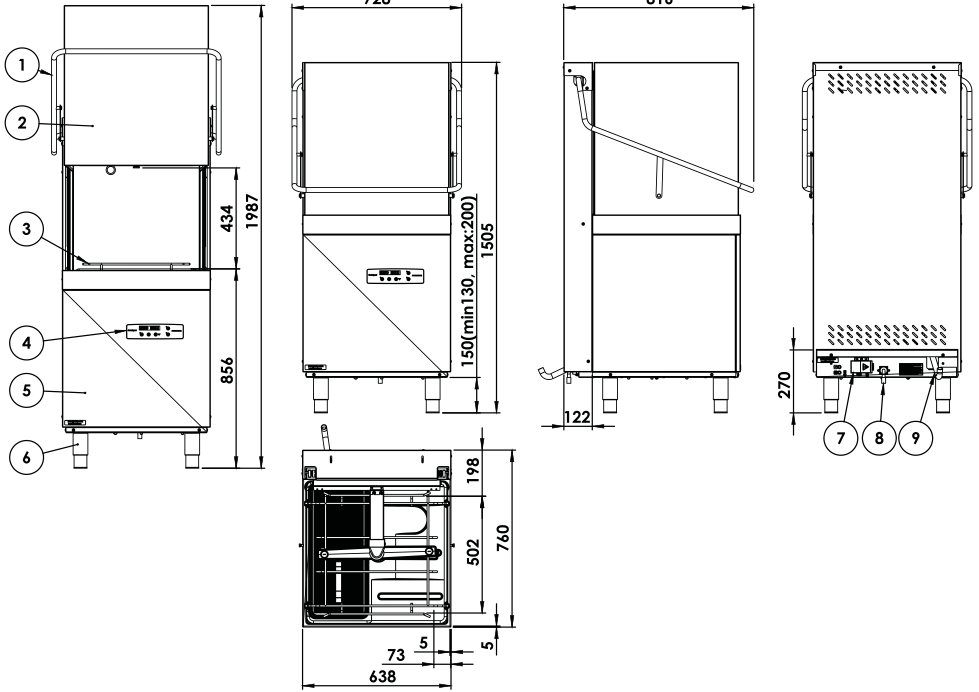

Dziękujemy Państwu za zakup naszego produktu. Przed pierwszym użyciem prosimy dokładnie zapoznać się z niniejszą instrukcją obsługi. Aby zapewnić Państwu najlepsze rozwiązania techniczne urządzeń, stale rozwijamy je technologicznie. Z tego względu zdjęcia i rysunki w poniższej instrukcji mogą różnić się od zakupionego urządzenia.

**Instrukcja obsługi każdego urządzenia zawierająca aktualne zdjęcia i rysunki, dostępna jest na stronie internetowej [www.stalgast.com](http://www.stalgast.com) w zakładce „pliki do pobrania” przy opisie produktu.**

**UWAGA:** Instrukcję należy przechowywać w bezpiecznym oraz dostępnym dla personelu miejscu. Producent zastrzega sobie prawo do zmiany parametrów technicznych urządzeń. Kopiowanie instrukcji bez zgody producenta jest zabronione.

## 1. INSTRUKCJE BEZPIECZEŃSTWA

**Nieprzebranie tej instrukcji może spowodować zagrożenie życia.**

- **UWAGA:** Jeżeli urządzenie zostało uszkodzone podczas transportu nie wolno go podłączać!
- Przy dłuższej przerwie w pracy urządzenia, (przerwy nocne, przerwy świąteczne itp.) należy bezwzględnie odłączyć urządzenie od zasilania elektrycznego.
- Nieprawidłowa obsługa i niewłaściwe użytkowanie może spowodować poważne uszkodzenie urządzenia lub zranienie osób.
- Urządzenie może być stosowane wyłącznie w celu, do którego zostało zaprojektowane.
- Producent nie ponosi żadnej odpowiedzialności za szkody spowodowane nieprawidłową obsługą i niewłaściwym użytkowaniem urządzenia.
- W czasie użytkowania zabezpiecz urządzenie i wtyczkę przewodu zasilającego przed kontaktem wodą lub innymi płynami. W przypadku, gdyby przez nieuwagę urządzenie wpadło do wody lub zostało zalane wodą, należy natychmiast wyciągnąć wtyczkę z gniazda zasilającego, a następnie zlecić kontrolę urządzenia specjalście.
- Nie wkładaj żadnych przedmiotów w otwory w obudowie urządzenia.
- Nie dotykaj wtyczki przewodu zasilającego wilgotnymi rękami.
- Regularnie kontroluj stan wtyczki i przewodu zasilającego. W przypadku wykrycia uszkodzenia wtyczki lub przewodu zasilającego, zleć naprawę w wyspecjalizowanym punkcie naprawczym.
- W przypadku, gdy urządzenie spadnie lub ulegnie uszkodzeniu w inny sposób, przed dalszym użytkowaniem zawsze zleć przeprowadzenie kontroli i ewentualną naprawę w wyspecjalizowanym punkcie naprawczym.
- Nigdy nie otwieraj obudowy samodzielnie.
- Nigdy nie naprawiaj urządzenia samodzielnie - może to spowodować zagrożenie życia.
- Zabrania się dokonywania przeróbek i napraw przez osoby nie przeszkolone zawodowo.
- Chroń przewód zasilający przed kontaktem z ostrymi lub gorącymi przedmiotami, a także z dala od otwartego źródła ognia.
- Odłączając urządzenie z gniazda zasilającego, wyłącz urządzenie następnie zawsze chwytaj za wtyczkę, nigdy nie ciągnij za przewód zasilający.
- Zabezpiecz przewód zasilający aby nikt przez pomyłkę nie wyciągnął go z gniazda zasilającego lub się o niego nie potknął.
- Jeżeli przewód zasilający ulegnie uszkodzeniu musi zostać wymieniony. Nieodłączalny przewód zasilający powinien być wymieniony w specjalistycznych zakładach naprawczych lub przez wykwalifikowaną osobę.
- Kontroluj funkcjonowanie urządzenia w czasie użytkowania.
- Nie należy zezwalać na użytkowanie urządzenia przez osoby niepełnoletnie, osoby upośledzone fizycznie lub umysłowo oraz upośledzone pod względem zdolności ruchowej, a także osoby nieposiadające odpowiedniego doświadczenia i wiedzy dotyczącej właściwego użytkowania urządzenia. Wyżej wymienione osoby mogą obsługiwać urządzenie jedynie pod nadzorem osoby odpowiedzialnej za bezpieczeństwo.
- Jeżeli urządzenie nie jest w danej chwili użytkowane lub jest właśnie czyszczone, zawsze odłącz je od źródła zasilania, wyciągając wtyczkę z gniazda zasilającego.
- **UWAGA:** Jeżeli wtyczka przewodu zasilającego jest podłączona do gniazda zasilającego, urządzenie cały czas pozostaje pod napięciem.
- Nigdy nie ciągnij urządzenia za przewód zasilający.
- Urządzenie powinno mieć zamontowany uzdatniacz wody w celu ochrony przed osadzaniem się kamienia.
- Rekomendowane przez Stalgast profesjonalne płyny do zmywarek zapewniają ich prawidłową pracę.
- Używać wody o twardości do 6 °dH w skali niemieckiej (twardsza woda powoduje osadzanie kamienia na grzałkach co może spowodować uszkodzenie i utratę gwarancji).

## 2. PRZEZNACZENIE URZĄDZENIA

Zmywarka jest przeznaczona wyłącznie do profesjonalnego użytku i powinna być obsługiwana przez przeszkolony personel. Urządzenie jest stosowane do zmywania i wyparzania naczyń (talerze, miski, kubki, sztućce, tace itp.) oraz innych podobnych elementów wykorzystywanych w gastronomii i pokrewnych jej gałęziach, w zgodności z międzynarodowymi przepisami i normami dotyczącymi warunków bezpieczeństwa w zakresie elektryki, mechaniki oraz kompatybilności elektromagnetycznej.

Zmywarka jest urządzeniem półautomatycznym, obsługa ogranicza się do wkładania i wyjmowania kosza z naczyniami i włączenia programatora. Z chwilą osiągnięcia odpowiedniego poziomu i temperatury wody w komorze urządzenia, cykl zmywania i płukania rozpoczyna się automatycznie. Podczas procesu płukania, woda automatycznie jest uzupełniana z bojlera.

## 3. DANE TECHNICZNE

Wyposażenie urządzenia (str. 2)

1 - Uchwyt, 2 - Kaptur, 3 - Prowadnica kosza, 4 - Panel sterowania, 5 - Korpus, 6 - Regulowane nóżki, 7 - Zasilanie - prąd, 8 - Zasilanie - woda, 9 - Wąż spustowy

| Model                            | 803021                       | 803035, 803036, 803037 |
|----------------------------------|------------------------------|------------------------|
| Wymiary                          | 728x816x1505 mm              |                        |
| Napięcie zasilające              | 400V/3+N+PE                  |                        |
| Częstotliwość                    | 50 Hz                        |                        |
| Maksymalne zużycie energii       | 10,8 kW                      |                        |
| Ciśnienie wody zasilającej       | 200-400 kPa                  |                        |
| Temperatura wody zasilającej     | max. 55 °C                   |                        |
| Twardość wody w sieci wodnej     | 5-6 °dH                      |                        |
| Zużycie wody                     | 2,5 l/cykl                   |                        |
| Pojemność bojlera                | 9,5 l                        |                        |
| Maksymalny poziom wody w komorze | 175 mm                       |                        |
| Pojemność zbiornika              | 20 l                         |                        |
| Standardowy czas trwania cyklu*  | 120/180 s                    | 90/120/180 s           |
| Poziom hałasu                    | 65 dB(A)                     |                        |
| Ochrona                          | IPX1                         |                        |
| Waga netto max                   | 94 kg                        | 96,5 kg                |
| Typ kabla zasilającego           | H07RN-F 5x2,5mm <sup>2</sup> |                        |
| Temperatura wody mycia           | 55 °C (131°F)                | 60-65 °C (140-149 °F)  |
| Temperatura wody płukania        | 30-90 °C (86-194 °F)         | 82-90 °C (181-194 °F)  |

Zmywarka posiada automatyczną funkcję wyparzania (stanowi ona integralną część cyklu myjącego).

\* Czas trwania cyklu został podany dla temperatury wody zasilającej 50°C.

## 4. INSTALACJA

### 4.1. Ustawienie urządzenia

Urządzenie należy dostarczyć w miejsce instalacji, odpakować oraz sprawdzić jego stan. W przypadku stwierdzenia uszkodzenia urządzenia lub któregoś z jego elementów należy o tym fakcie niezwłocznie powiadomić firmę transportową.

Przyłącza do urządzenia muszą odpowiadać normom obowiązującym w miejscu instalacji. Producent nie ponosi odpowiedzialności za poniesione obrażenia lub uszkodzenie produktu wynikające z niezastosowania się do norm obowiązujących w miejscu instalacji. Przed instalacją urządzenia należy się upewnić, czy elementy wrażliwe na wilgoć zostały we właściwy sposób zabezpieczone przez zmożeniem np.: podczas mycia urządzenia.

Urządzenie należy ustawić w pożądanym miejscu a następnie zdjąć opakowanie ochronne. Urządzenie należy wypoziomować za pomocą poziomicy oraz czterech regulowanych nóżek zapewniając tym samym stabilność pracy urządzenia. Jakikolwiek inny sposób wypoziomowania urządzenia powinien zostać zatwierdzony przez producenta.

Elementy opakowania należy trzymać z daleka od dzieci i zwierząt, ponieważ mogą spowodować wy-



padek. Wszystkie materiały użyte do opakowania urządzenia są przyjazne dla środowiska i mogą być bezpiecznie składowane w odpowiednim miejscu.

Elementy przeznaczone do recyklingu oznaczone są w następujący sposób:

**PE** – polietylen: elementy zewnętrznego opakowania, obwoluta instrukcji, elementy zabezpieczające;

**PP** – polipropylen: uchwyty;

Drewniane oraz kartonowe elementy urządzenia należy pozostawiać w miejscach do tego przeznaczonych zgodnie z obowiązującymi przepisami prawnymi. Niedozwolone jest składowanie elementów urządzenia oraz urządzenia bezpośrednio w środowisku naturalnym.

#### 4.2. Warunki przyłączenia do sieci elektrycznej:

Należy sprawdzić, czy napięcie w sieci elektrycznej odpowiada napięciu wskazanemu na tabliczce znamionowej urządzenia. Urządzenie należy podłączyć do linii uzziemienia sieci elektrycznej zgodnie z przepisami i normami.

#### 4.3. Podłączenie urządzenia do źródła zasilania elektrycznego

Podłączenie urządzenia do sieci elektrycznej może zostać przeprowadzone wyłącznie przez pracowników serwisu technicznego zgodnie z obowiązującymi przepisami prawnymi. Parametry elektryczne urządzenia zostały zawarte w tabeli w punkcie 3. Niedozwolone jest wykonanie jednego zabezpieczenia elektrycznego dla dwóch urządzeń. Niezbędne jest zamontowanie wyłącznika głównego oraz wyłącznika różnicowo-prądowego.

Obydwa wyłączniki należy zamontować w miejscu łatwo dostępnym w taki sposób, aby gwarantowały odłączenie urządzenia od źródła zasilania prądem elektrycznym zgodnie z kategorią II.



Urządzenie jest w pełni odłączone od źródła zasilania prądem elektrycznym wyłącznie wówczas, gdy wyłącznik główny ustawiony jest w pozycji wyłączony (OFF). Urządzenie należy podłączyć za pomocą przyłącza umieszczonego w tylnej, dolnej części urządzenia.

**Przewód zasilający podłączany do skrzynki zaciskowej z odpowiednią wtyczką NIE JEST częścią zestawu i należy go dokupić.**

#### Warunki przyłączenia do sieci elektrycznej:

- Należy sprawdzić, czy napięcie w sieci elektrycznej odpowiada napięciu wskazanemu na tabliczce znamionowej urządzenia.
- Typ i rodzaj przewodu jest podany w tabeli w punkcie 3.
- Urządzenie obowiązkowo należy przyłączyć do instalacji wyrównującej potencjały elektryczne za pomocą śruby ekwipotencjalnej znajdującej się na spodzie urządzenia przy skrzynce zaciskowej. Jest ona oznaczona następującym symbolem:  (IEC 60417-5021)

U=400V; P=4500W

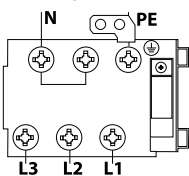

**PE** – przewód ochronny (żółto-zielony)

**N** – przewód neutralny (niebieski)

**L1, L2, L3** – przewody fazowe (pozostałe kolory)

Rys. 2 - Etykieta schematu podłączenia

Przewód zasilający powinien być przewodem giętkim, olejoodpornym, z żyłą ochronną, o powłoce polichloroprenowej – oznaczenie kodowe 60745 IEC 57. Może być przygotowany przez wytwórcę i dostępny u niego lub w specjalistycznych zakładach naprawczych!

**Aby przyłączyć urządzenie do instalacji wyrównującej potencjały elektryczne należy:**

- odkręcić nakrętkę na śrubie
- wprowadzić przewód ekwipotencjału
- przykręcić nakrętkę do oporu
- drugi koniec przewodu ekwipotencjalnego podłączyć do szyny wyrównawczej



Rysunek 3. Podłączenie urządzenia do instalacji wyrównującej potencjały elektryczne.

#### 4.4. Podłączenie urządzenia do sieci wodno-kanalizacyjnej

Rury wodne oraz elektryczny przewód zasilający wystają z tylnej części urządzenia. Rurę zasilania wodnego należy podłączyć do wylotu 3/4". Do wykonania podłączenia należy użyć wyłącznie nową rurkę. W celu zachowania bezpieczeństwa wartość ciśnienia wody powinna zawierać się pomiędzy 2-4 bary. W przypadku, gdy ciśnienie jest wyższe należy zainstalować reduktor ciśnienia. Zawór główny należy zainstalować nad rurką doprowadzającą wodę do urządzenia. Zawór główny powinien zostać zamontowany w miejscu łatwo dostępnym; z tego względu nie należy go montować za urządzeniem.

**!** Przed uruchomieniem urządzenia należy się upewnić, czy rura zasilająca i spustowa nie zostały wygięte, zablokowane lub w jakikolwiek inny sposób uszkodzone w trakcie instalacji.

#### 4.5. Otwór spustowy

Urządzenie zostało wyposażone w rurę spustową, którą należy zainstalować na poziomej podłogi z zastosowaniem syfonu.

**!** Przed uruchomieniem urządzenia należy się upewnić, czy rura zasilająca i spustowa nie zostały wygięte, zablokowane lub w jakikolwiek inny sposób uszkodzone w trakcie instalacji.

#### 4.6. Pierwszy rozruch

**!** Przed uruchomieniem urządzenia należy sprawdzić poprawność działania elektrycznego systemu zabezpieczeń. Wykonanie powyższej czynności oraz pierwszy rozruch urządzenia mogą być wykonane wyłącznie przez pracowników serwisu technicznego, którzy przeprowadzą również krótkie szkolenie w zakresie funkcjonowania urządzenia. Każde urządzenie zostało wyposażone w dozownik płynu nabyliczającego z możliwością regulacji. Natomiast dozownik płynu myjącego z możliwością regulacji jest na wyposażeniu tylko niektórych modeli urządzenia. Pojemnik na płyn myjący oraz nabyliczający należy umieścić w odpowiednim miejscu a następnie należy podłączyć rurki ssące: przezroczystą do płynu myjącego oraz niebieską do płynu nabyliczającego. W celu regulacji należy użyć śrub regulacyjnych pokazanych na (rys. 4). Zaleca się, aby regulacji dokonywał personel firmy dostarczającej płyn nabyliczający oraz myjący. Przed podłączeniem rurek ssących należy przyczepić odważniki (w celu utrzymania rurek na dnie pojemników) oraz założyć filtry (rys. 5).



Rys. 4

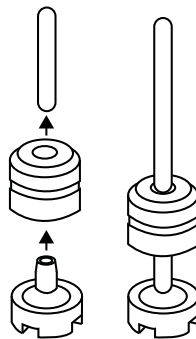

Rys. 5

W przypadku, gdy dozowniki płynów nie zostały zamontowane przed instalacją urządzenia, może to zostać wykonane w późniejszym czasie za pomocą odpowiedniego kompletu narzędzi. Ewentualnie zewnętrzny dozownik płynu myjącego może zostać podłączony poprzez łącze elektryczne za pomocą przewodu elektrycznego 2x0,5mm<sup>2</sup> H07 RN-F. Przewód należy podłączyć poprzez przejście wskazane na schemacie danych technicznych zgodnie z parametrami elektrycznymi urządzenia oraz z obowiązującymi przepisami prawnymi. Parametry dozownika: 230V/50Hz, 15W. Dozownik płynu myjącego należy podłączyć do zmywarki za pomocą przezroczystej rurki.

### 5. ZASADY BHP

W celu zapobiegania poparzeniom oraz porażeniom prądem elektrycznym należy przestrzegać podanych poniżej zasad bezpieczeństwa. W tym celu należy:

- przeszkolić personel w zakresie obsługi urządzenia zgodnie z informacjami zawartymi w niniejszej instrukcji obsługi;
- przeszkolić personel w zakresie podstawowych zasad użytkowania urządzeń elektrycznych, bezpieczeństwa w miejscu pracy oraz udzielania pierwszej pomocy w razie wystąpienia takiej potrzeby;

- przed rozpoczęciem jakichkolwiek prac konserwacyjnych należy odłączyć urządzenie od źródła zasilania,
- zakazać korzystania z urządzenia, jeżeli którykolwiek element grzewczy i/lub kontrolny został uszkodzony;
- nie myć urządzenia pod bieżącą wodą,
- zapewnić możliwość naprawy lub/i przeglądu urządzenia poprzez wyłącznie wykwalifikowany personel techniczny (serwis techniczny).

⚠ Nie należy dodawać do zmywarki rozpuszczalników takich jak np. alkohol, terpentyna, ponieważ mogą one spowodować wybuch. Nie należy również umieszczać wewnątrz zmywarki naczyń z pozostawionymi resztkami produktów.

⚠ Zmywarki oraz jej elementów nie należy wykorzystywać jako drabiny lub podpory dla innych urządzeń lub przedmiotów.

⚠ Nie należy siadać ani opierać się na elementach zmywarki gdyż może spowodować to wypadek.

⚠ Woda pozostała na naczyniach po zakończeniu cyklu nie nadaje się do picia.

⚠ Urządzenie nie może być samodzielnie obsługiwane przez osoby nieletnie oraz osoby z ograniczonymi a należy umieszczać oddzielnie w odpowiednich koszach, przeznaczonych dla różnego rodzaju naczyń. Kosz może pomieścić 12 głębokich talerzy lub 18 płaskich talerzy.

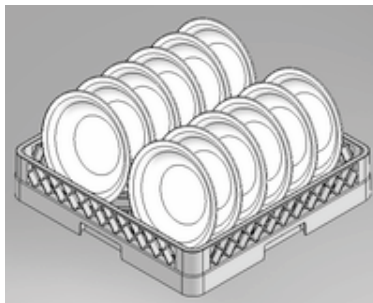
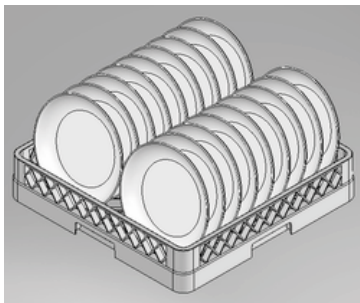

1. Naczynia należy ustawić w taki sposób, aby umożliwić wokół każdego z nich swobodny przepływ wody. Szklanki, filiżanki, miski należy ułożyć w koszu lub na kratce podstawą do góry. Sztućce zmywać albo w pozycji stojącej w koszykach albo w pozycji leżącej w płaskim koszu. Sztućców nie układać zbyt gęsto. Naczynia szklane powinny być myte zawsze w pierwszej kolejności.
2. Kosz z naczyniami należy wstawić do komory urządzenia i zamknąć drzwi. Podczas procesu mycia pompa cyrkulacyjna tłoczy roztwór myjący ze zbiornika przez ramiona myjące i dysze za zmywane naczynia. Podczas cyrkulacji roztwór myjący stale przepływa przez system filtrujący powracając do zbiornika. Cykl płukania (wyparzania) stanowi ostatnią fazę mycia. Wymyte naczynia opłukiwane są świeżą, gorącą wodą dla usunięcia resztek roztworu myjącego i podgrzania naczyń w celu optymalnego suszenia poza maszyną. Pobierana do płukania woda stale odświeża roztwór myjący. Podczas trwania mycia nie wolno otwierać drzwiczek. Powstaje niebezpieczeństwo wytrysnięcia gorącej wody z urządzenia. Drzwi zmywarki można otworzyć nie wcześniej niż po upływie 10 sekund od zakończenia pracy, gdyż do tego czasu ramiona mycia i płukania (wyparzania) pozostają nadal w ruchu, co może spowodować rozlanie wody i poparzenia użytkownika.

### 5.1. Detergenty

- Używać detergentów i płynów nablyszczających przeznaczonych tylko do zmywarek przemysłowych. Nie stosować środków do mycia ręcznego. Ich stosowanie prowadzi do powstawania dużej ilości piany w zmywarce.
- Polecamy produkty firmy Stalgast. Są one przeznaczone dla zmywarek naszej firmy.
- Przy napełnianiu zwracać uwagę, aby detergent nie dostał się do pojemnika na płyn nablyszczający i na odwrót.
- Detergenty przeznaczone do przemysłowych zmywarek do naczyń mają właściwości żrące. Przestrzegać informacji podanych na opakowaniach i pojemnikach.

Nie mieszać różnych detergentów. Może to doprowadzić, w skutek krystalizacji, do uszkodzenia dozownika.

## 5.2. Obsługa urządzenia (803021)

### 1. Panel sterowania



### 2. Funkcje przycisków

|   |   |   |  |   |
|---|---|---|--|---|
| Rys. 6: Widok wnętrza urządzenia z kapturem i korkiem przelewowym. Liczby 1 i 2 wskazują na odpowiednie części. | Rys. 7: Przycisk Włącz/Wyłącz z zieloną diodą LED i ikoną przycisku play. | Rys. 8: Przycisk Cykl mycia z niebieską diodą LED i ikoną przycisku play. | Rys. 9: Lampka kontrolna pracy grzałki komory / bojlera z dwiema niebieskimi diodami LED i dwiema ikonami żarówki. | Rys. 10: Wybór programu z niebieską diodą LED, ikonami 2 i 3 oraz pokrętką. |
| Rys. 6  | Rys. 7<br>Włącz/Wyłącz  | Rys. 8<br>Cykl mycia  | Rys. 9<br>Lampka kontrolna pracy grzałki komory / bojlera  | Rys. 10<br>Wybór programu<br>2-120 sek. / 3<br>-180 sek.                    |

### 3. Uruchomienie urządzenia

Należy aktywować włącznik umieszczony na ścianie i nacisnąć przycisk Włącz/Wyłącz (rys. 7). Następnie należy otworzyć kaptur zmywarki, umieścić korek przelewowy w odpowiednim miejscu (rys. 6), włożyć kosz do komory i wybrać właściwy program mycia (rys. 10). Po zamknięciu kaptura urządzenie rozpocznie napełnienie wodą zbiornika oraz bojlera-lampka kontrolna grzałki bojlera zacznie świecić (rys. 9). Po zakończeniu grzania wody w bojlerze rozpocznie się cykl grzania wody w komorze zmywarki- lampka kontrolna grzałki komory zacznie świecić (rys. 9). Cykl mycia rozpocznie się automatycznie - lampka kontrolna zacznie świecić (rys. 8).

W przypadku otwarcia drzwi w czasie trwania cyklu mycia, program zatrzymuje się automatycznie. Po zamknięciu drzwi, program kontynuuje cykl mycia. Po zakończeniu programu, lampka kontrolna cyklu mycia wyłącza się (rys. 8). Należy wyjąć kosz z komory urządzenia. Uwaga! Każda operacja zamknięcia kaptura rozpoczyna kolejny cykl pracy zmywarki.

### 4. Opróżnianie zbiornika w modelach wyposażonych w pompę spustową

Urządzenie należy wyłączyć poprzez naciśnięcie wyłącznika Włącz/Wyłącz (rys. 7), następnie otworzyć kaptur urządzenia, usunąć korek przelewowy (rys. 6) i zamknąć kaptur. Proces opróżniania rozpocznie się automatycznie i będzie trwał do momentu, w którym zbiornik zostanie całkowicie opróżniony z wody. W celu reaktywacji urządzenia korek przelewowy należy z powrotem umieścić na swoim miejscu, zamknąć kaptur do urządzenia a następnie nacisnąć włącznik. Natomiast jeżeli urządzenie nie będzie już użytkowane należy wyłączyć wyłącznik główny.

### 5. Opróżnianie zbiornika w modelach niewyposażonych w pompę spustową

Urządzenie należy wyłączyć poprzez naciśnięcie wyłącznika Włącz/Wyłącz (rys.7), następnie otworzyć kaptur urządzenia, usunąć korek przelewowy (rys. 6) i poczekać aż woda całkowicie wycieknie ze zbiornika. Korek przelewowy należy z powrotem umieścić na swoim miejscu, zamknąć kaptur do urządzenia.







W przypadku zakończenia pracy z urządzeniem, po wykonaniu powyższego, należy obowiązkowo wyłączyć urządzenie poprzez naciśnięcie wyłącznika a następnie wyłączyć wyłącznik główny i zakręcić zawór wodny.

### 5.3. Obsługa urządzenia (803035, 803036, 803037)

#### 1. Panel sterowania



#### 2. Funkcje przycisków

|                        |   |  |
|------------------------|---|--|
| <b>Przycisk start</b>  |  | <ul style="list-style-type: none"> <li>włączenie urządzenia</li> <li>wciśnięcie przycisku przy otwartych drzwiach uruchamia funkcję STOP. Można wtedy zamknąć drzwi bez uruchomienia cyklu mycia. Aby wyłączyć funkcję, należy ponownie wcisnąć przycisk.</li> </ul>                 |
| <b>Przycisk set</b>    |  | <ul style="list-style-type: none"> <li>zatwierdzenie wprowadzonych danych wejściowych, ustawienie hasła</li> <li>wejście do ustawienia danych: P1, P2, P3, P4, P5, P6</li> </ul>   |
| <b>Strzałka w dół</b>  |  | <ul style="list-style-type: none"> <li>zmniejszenie temperatury mycia lub płukania</li> <li>pompa opróżniająca (opcja)</li> </ul>  |
| <b>Strzałka w górę</b> |  | <ul style="list-style-type: none"> <li>zwiększenie temperatury mycia lub płukania oraz zwiększenie czasu trwania cyklu mycia lub płukania. C1-90 sek. C2-120 sek. C3-180 sek</li> </ul>  |
| <b>Przycisk stop</b>   |  | <ul style="list-style-type: none"> <li>wyłączenie urządzenia (nie wyłącza urządzenia od zasilania, całkowite wyłączenie urządzenia następuje po wyłączeniu wtyczki z gniazdka lub wyłączeniu głównym wyłącznikiem tzn. zewnętrznym), zatrzymanie procesu mycia i płukania</li> </ul> |

#### 3. Wyświetlacze











wyświetlacz 1 -wskazuje temperaturę płukania i wyparzenia; długość cyklu mycia C1 - C2 - C3.



wyświetlacz 2 -wskazuje temperaturę mycia



#### 4. Ustawienie parametrów



Po pierwszym wciśnięciu przycisku  na wyświetlaczu pojawi się  .



Strzałkami    zmieniać dane na wyświetlaczu 2 na  . Jest to fabrycznie ustawione hasło dostępu.



##### a. programowanie temperatur i czasów

##### USTAWIENIA KLIENTA



Ponownie wciśnięcie przycisku  na wyświetlaczach pojawią się dane:   - temperatura wyparzenia - płukania (70-95 °C).



Strzałkami    można zmieniać temperaturę na wyświetlaczu 2.



Ponownie wcisnąc . Na wyświetlaczach pojawią się dane:  - temperatura wody myjącej (40-70 °C).



Strzałkami    można zmieniać temperaturę na wyświetlaczu 2.



### USTAWIENIA SERWISOWE (Zaleca się nie zmieniać)



Ponownie wcisnąc . Na wyświetlaczach pojawią się dane:  - minimalna temperatura wyparzenia (50-90 °C).

Strzałkami    można zmieniać temperaturę na wyświetlaczu 2.

Ponownie wcisnąc . Na wyświetlaczach pojawią się dane:  - czas dopuszczania wody po zadziałaniu presostatu (0-40 sek.) ustalający poziom wody.

Strzałkami    można zmieniać czas dopuszczenia wody na wyświetlaczu 2.

Ponownie wcisnąc . Na wyświetlaczach pojawią się dane:  - czas wyparzenia (8 – 15 sekund).

Strzałkami    można zmieniać czas wyparzenia na wyświetlaczu 2.

W czasie ustawiania w/w. parametrów ekran wyświetlacz miga, a za pomocą strzałek można zmienić wartości parametrów.

### ZALECANE USTAWIENIA

| Nazwa funkcji | Opis funkcji                                     | Zalecana wartość |
|---------------|--|------------------|
| P1            | temperatura wyparzenia (płukania)                | 90 °C            |
| P2            | temperatura mycia                                | 60 °C            |
| P3            | minimalna temperatura wyparzenia                 | 82 °C            |
| P4            | czas dopuszczania wody po zadziałaniu presostatu | 0 sekund         |
| P5            | czas wyparzenia (płukania)                       | 15 sekund        |

#### b. programowanie czasu cyklu

Wcisnąc . Na wyświetlaczu 1 pojawi się:



- ustawiony czas to 90 sekund;



- ustawiony czas to 120 sekund;



- ustawiony czas to 180 sekund;

Wyjście z programu następuje automatycznie po 5 sekundach od momentu wybrania odpowiedniego czasu trwania cyklu.

#### 3. Tabela błędów

| Kod błędu | Opis błędu   |
|-----------|--|
| EP 1      | przekroczono czas napełniania, ale podjęto drugą próbę |
| EP 2      | przekroczono podwójny czas napełniania, koniec prób    |

| Kod błędu | Opis błędu   |
|-----------|--|
| E1 LO     | zbyt niska temperatura sondy T1 (poniżej 0 °C) (lub przerwa w obwodzie sondy)                  |
| E1 HI     | zbyt wysoka temperatura sondy T1 (powyżej 110 °C) (lub zwarcie w obwodzie sondy)               |
| E2 LO     | zbyt niska temperatura sondy T2 (poniżej 0 °C) (lub przerwa w obwodzie sondy)                  |
| E2 HI     | zbyt wysoka temperatura sondy T2 (powyżej 110 °C) (lub zwarcie w obwodzie sondy)               |
| E3 LO     | zbyt niska temperatura sondy T3 (poniżej 0 °C) (lub przerwa w obwodzie sondy)                  |
| E3 HI     | zbyt wysoka temperatura sondy T3 (powyżej 110 °C) (lub zwarcie w obwodzie sondy)               |
| E4        | przerwa w zasilaniu w trakcie pracy zmywarki   |
| Et        | przeegrzanie bojlera   |
| E1        | zbyt wysoka różnica temperatur między sondą T1 i T2 (>30 °C)                                   |
| E2        | przekroczenie temperatury bezpieczeństwa – błąd wyświetlany po zakończeniu płukania awaryjnego |

#### 4. Uruchomienie urządzenia

Należy włączyć przełącznik umieszczony na ścianie, otworzyć drzwi zmywarki, umieścić korek przelewowy w odpowiednim miejscu (rys. 8) i zamknąć drzwi urządzenia. Należy nacisnąć przycisk włącznik



Po napełnieniu zbiornika oraz bojlera wodą zaczną pracować grzałki bojlera. Po zakończeniu grzania wody w bojlerze rozpocznie się cykl grzania wody w komorze zmywarki. Należy włożyć kosz do zbiornika urządzenia i poczekać aż woda w komorze osiągnie zadaną temperaturę. Przed uruchomieniem cyklu mycia należy wybrać program. Cykl mycia uruchamiamy automatycznie poprzez otwarcie i zamknięcie drzwi zmywarki. W przypadku otworzenia drzwi w czasie trwania cyklu mycia, program zatrzymuje się automatycznie. Po zamknięciu drzwi, program kontynuuje cykl mycia. Zakończenie programu cyklu mycia sygnalizuje sygnał dźwiękowy z płytki sterującej. Należy wyjąć kosz z komory urządzenia.

|                                      |                       |
|--------------------------------------|-----------------------|
| <b>Woda do mycia</b>                 | 60-65 °C (140-149 °F) |
| <b>Woda do płukania / wyparzania</b> | 82-90 °C (181-194 °F) |

#### 5. Opróżnianie zbiornika w modelach wyposażonych w pompę spustową

Urządzenie należy wyłączyć poprzez naciśnięcie wyłącznika  następnie otworzyć drzwi urządzenia, usunąć korek przelewowy i zamknąć drzwi. Włączyć pompę opróżniającą przyciskiem



Proces opróżniania rozpocznie się i będzie działał do momentu, w którym zbiornik zostanie całkowicie opróżniony z wody. W celu reaktywacji urządzenia korek przelewowy należy z powrotem umieścić na swoim miejscu, zamknąć drzwi urządzenia a następnie nacisnąć włącznik. Natomiast jeżeli urządzenie nie będzie już użytkowane należy wyłączyć wyłącznik główny.

#### 6. Opróżnianie zbiornika w modelach niewyposażonych w pompę spustową

Urządzenie należy wyłączyć poprzez naciśnięcie wyłącznika  następnie otworzyć drzwi urządzenia, usunąć korek przelewowy i poczekać aż woda całkowicie wycieknie ze zbiornika. Korek przelewowy należy z powrotem umieścić na swoim miejscu, zamknąć drzwi do urządzenia.



Woda w komorze jest gorąca. W przypadku zakończenia pracy z urządzeniem, po wykonaniu powyższego oraz ewentualnym zainicjowaniu cyklu regeneracji, należy obowiązkowo wyłączyć urządzenie poprzez naciśnięcie wyłącznika a następnie wyłączyć wyłącznik główny i zakręcić zawór wodny.

### 6. PROBLEMY, PRZYCZYNY, ROZWIĄZANIA

**Uwaga:** jeżeli czynności podane poniżej w tabeli mające na celu usunięcie usterki nie przyniosły pożądanego rezultatu należy skontaktować się z serwisem (wykwalifikowanym personelem technicznym).

| PROBLEM                                      | PRZYCZYNA   | ROZWIĄZANIE  |
|--|---|--|
| Urządzenie się nie włącza                    | Niedomknięte drzwi urządzenia                                   | Otworzenie i ponowne zamknięcie drzwi  |
|  | Przepalenie bezpiecznika  | Wymiana bezpiecznika (telefon do serwisu)  |
|  | Nieprawidłowe podłączenie do sieci elektrycznej                 | Sprawdzenie podłączenia do sieci elektrycznej  |
| Zbyt długi proces zmywania                   | Temperatura wody do mycia nie jest prawidłowa                   | Nastawienie odpowiedniej temperatury   |
|  | Nieprawidłowy poziom wody w komorze urządzenia                  | Wyczyszczenie filtra wlotu wody  |
| Urządzenie nie myje naczyń                   | Zepsuta pompa mycia   | Telefon do serwisu   |
|  | Niskie ciśnienie pompy  | Wyczyszczenie filtra pompy   |
|  | Za niska temperatura wody                                       | Korekta czasu nagrzewania wody   |
|  | Niewłaściwy środek myjący                                       | Kontakt z producentem  |
|  | Ramiona pokryte kamieniem lub obecność ciał obcych              | Wyczyszczenie ramion i usunięcie ciał obcych   |
|  | Pusty pojemnik na detergent                                     | Napełnić zasobnik  |
|  | Usterki w urządzeniu do uzdatniania wody                        | Powiadomić serwis  |
| Plamy na widelcach, szklankach i naczyniach  | Niewłaściwe ułożenie naczyń                                     | Ułożenie naczyń zgodnie z instrukcją   |
|  | Temperatura wody do płukania jest zbyt wysoka                   | Nastawienie odpowiedniej temperatury   |
|  | Nieprawidłowe ciśnienie wody                                    | Wyczyszczenie filtrów  |
|  | Zbyt wysoka twardość wody                                       | Sprawdzenie twardości wody   |
|  | Środek myjący nie zadziałał, z powodu brudnej wody w urządzeniu | Zmiana wody w urządzeniu   |
|  | Nieprawidłowe schnięcie naczyń                                  | Zmiana wody w urządzeniu   |
|  | Niewłaściwy środek nabłyszczający                               | Kontakt z producentem  |
| Zmywarka nie spłukuje                        | Zanieczyszczony filtr wlotu wody                                | Wyczyszczenie filtra   |
|  | Niskie ciśnienie wody   | Wyczyszczenie filtra pompy oraz elektrozaworu  |
|  | Uszkodzona pompa płukania                                       | Telefon do serwisu   |
| Przeciekanie elektrozaworu                   | Zanieczyszczenie elektrozaworu                                  | Telefon do serwisu Uwaga: podczas instalowania urządzenia do elektrozaworu mogły dostać się ciała obce lub niepożądane związki chemiczne z sieci wodociągowej. |
| Ciśnienie wody w urządzeniu jest zbyt niskie | Zanieczyszczony filtr wlotu wody lub elektrozaworu              | Wyczyszczenie filtra wlotu wody lub elektrozaworu  |
|  | Niskie ciśnienie wody w sieci wodnej                            | Kontakt z hydraulikiem   |
| Pompa nie wypompowuje wody                   | Zapchana pompa  | Kontakt z serwisem   |
|  | Uszkodzona pompa  |  |

## 7. KONSERWACJA



Przed rozpoczęciem jakichkolwiek czynności konserwacyjnych należy odłączyć urządzenie od źródła zasilania.

Codzienna konserwacja polega na usunięciu rzeczy z komory i umyciu za pomocą szmatki zwilżonej w wodzie z płynem do mycia naczyń a następnie wytarcia suchą szmatką. Mycie urządzenia pod bieżącą wodą jak również wykorzystywanie do tego celu myjek ciśnieniowych jest zabronione. W przypadku intensywnego użytkowania urządzenia zaleca się czyszczenie filtrów co 30-40 cykli mycia, aby za-



pewnić prawidłowe funkcjonowanie urządzenia. W tym celu należy zastosować częściowe opróżnienie zbiornika z wody. Należy wyjąć filtry uważając, aby tłuste osady i resztki jedzenia nie wpadły do otworu pod filtrami. Należy wyczyścić filtry z resztek jedzenia i osadów a następnie obficie je spłukać. Do czyszczenia filtrów nie należy stosować ostrych narzędzi ani z ostrymi krawędziami. Należy się upewnić, że osad wapienny również został usunięty, gdyż zapobiega to odkładaniu się jego warstwy na powierzchni filtrów. Powierzchnie filtrów należy dokładnie wyczyścić wilgotną szmatką używając do tego celu neutralnych (nie żrących) detergentów nie zawierających chloru oraz środków nie powodujących korozji i mechanicznych uszkodzeń powierzchni stali nierdzewnej. W celu uniknięcia powstania plam korozyjnych na powierzchniach ze stali nierdzewnej należy unikać stosowania żrących detergentów zawierających chloru oraz środków powodujących korozję i mechanicznych uszkodzeń powierzchni stali nierdzewnej. Do mycia podłogi i najbliższego otoczenia urządzenia należy używać detergentów nie powodujących uszkodzenia stali nierdzewnej.

#### Raz na miesiąc należy sprawdzić, czy:

- sprawdzić kabel zasilający czy nie został uszkodzony;
- sprawdzić czy wszystkie elementy urządzenia pracują prawidłowo,
- zdjąć ramiona myjące (rys. 11) (dolne i górne 1 i 2), odkręcając śrubę (3) i oczyścić je pod bieżącą wodą.

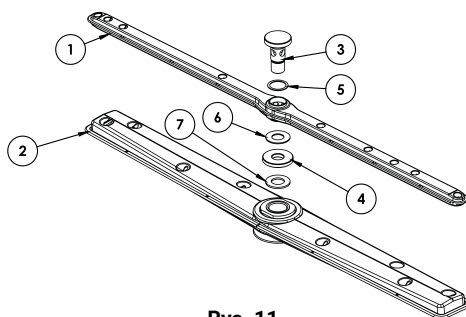

Rys. 11

- Należy wyczyścić zewnętrzną powierzchnię urządzenia za pomocą mydła i wilgotnej szmatki a następnie dokładnie spłukać i wytrzeć do sucha.

Przynajmniej raz na rok należy serwisować urządzenie w celu sprawdzenia stopnia jego zużycia i wyrycia ewentualnych usterek elementów i części. W przypadku wykrycia jakiegokolwiek awarii wykwalifikowany personel techniczny (serwis techniczny) zobowiązany jest do jej usunięcia. Serwis techniczny powinien zwrócić szczególną uwagę na:

- stan elementów grzewczych
- stan instalacji elektrycznej
- stan zabezpieczeń elementów grzewczych
- stopień zużycia urządzenia

Ewentualne uszkodzenia lub awarie urządzenia powstałe w wyniku niezastosowania się użytkownika do wskazówek zawartych w niniejszej instrukcji jak również nieprzestrzegania obowiązujących przepisów prawnych oraz norm nie zostanie potraktowane jako odpowiedzialność producenta.

#### 7.1. Przeestoje w pracy urządzenia

W przypadku, gdy nie przewiduje się użytkowania urządzenia przed dłuższy okres czasu niezbędne jest opróżnienie pojemników na płyn myjący oraz nabyyszczający w celu uniknięcia ich krystalizacji w następstwie uszkodzenia pompy. W związku z powyższym należy wyjąć rurki ssące z obydwu pojemników i umieścić je w misce wypełnionej czystą wodą. Należy przeprowadzić kilka cykli mycia a następnie opróżnić zbiornik z wody. Ostatecznie należy wyłączyć wyłącznik główny i zakręcić zawór wodny. Rurki ssące należy podłączyć z powrotem do pojemników dopiero wówczas, gdy urządzenie będzie miało być ponownie wykorzystane (przezroczystą rurkę do pojemnika na płyn myjący, niebieską rurkę do pojemnika na płyn nabyyszczający).

**Niedozwolone jest pozostawianie włączonego urządzenia oraz odkręconego zaworu wodnego na dłuższy okres czasu przestoju w pracy urządzenia.**

**Urządzenie w okresie zimowym musi być pozostawione w pomieszczeniu ogrzewanym. Jeśli nie jest to możliwe należy się upewnić, że w urządzeniu (np. bojler, rurki detergentów) nie pozostały żadne ciecze.**

## 8. USUWANIE ZUŻYTYCH URZĄDZEŃ

Informacja dla użytkowników o prawidłowych zasadach postępowania ze zużyтым sprzętem elektrycznym i elektronicznym

- **Zostaw stary sprzęt w sklepie, w którym kupujesz nowe urządzenie.** Każdy sklep ma obowiązek nieodpłatnego przyjęcia starego sprzętu jeśli kupimy w nim nowy sprzęt tego samego typu i w tej samej ilości. Warunkiem jest dostarczenie sprzętu do sklepu na swój koszt.
- **Odnieś zużyty sprzęt do punktu zbierania.** Informację o najbliższej lokalizacji znajdziecie Państwo na gminnej stronie internetowej lub tablicy ogłoszeń urzędu gminy, a także na [www.electro-system.pl](http://www.electro-system.pl).
- **Zostaw sprzęt w punkcie serwisowym.** Jeżeli naprawa sprzętu jest nieopłacalna lub niemożliwa ze względów technicznych, serwis jest zobowiązany do nieodpłatnego przyjęcia tego urządzenia.
- **Oddaj zużyty sprzęt nie ruszając się z domu.** Jeśli nie mają Państwo czasu lub możliwości przewiezienia swojego sprzętu do punktu zbiórki, można skorzystać z usług specjalistycznych firm.

**Pamiętaj! Nie wyrzucaj zużytego sprzętu łącznie z innymi odpadami. Grożą Ci za to wysokie kary pieniężne.**

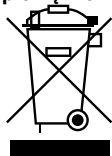

Symbol przekreślonego kosza na śmieci na produkcie, jego opakowaniu lub instrukcji oznacza, że produktu nie wolno wyrzucać do zwykłych pojemników na odpady. Obowiązkiem użytkownika jest przekazanie zużytego sprzętu do wyznaczonego punktu zbiórki w celu właściwego jego przetworzenia.

## 9. GWARANCJA

Sprzedawca odpowiada z tytułu rękoma bądź gwarancji. Uszkodzenia wynikające z powstania osadów wapnia w urządzeniu, nie podlegają naprawie gwarancyjnej. Wymianie gwarancyjnej nie podlegają takie elementy jak: żarówki, elementy gumowe, elementy grzewcze zniszczone kamieniem kotłowym, śruby oraz elementy ulegające naturalnemu zużyciu np.; uszczelki gumowe oraz wszelkiego rodzaju elementy uszkodzone mechanicznie. Także wszelkie uszkodzone podzespoły wskutek niewłaściwego użytkowania. Utrata gwarancji następuje automatycznie w wyniku zerwania plomb gwarancyjnej lub samodzielnej naprawy.

**Wir danken Ihnen für den Kauf unseres Produktes. Vor der ersten Inbetriebnahme lesen Sie sich bitte sorgfältig diese Bedienungsanleitung durch.**

Jegliches Kopieren dieser Bedienungsanleitung ohne Zustimmung des Herstellers ist verboten. Die Bilder und Zeichnungen wurden anschaulich dargestellt und können von Ihrem Gerät abweichen.

**VORSICHT:** Die Bedienungsanleitung soll an einem sicheren und für das Personal allgemein zugänglichen Platz aufbewahrt werden. Der Hersteller behält sich das Recht vor, technische Parameter bei den Geräten ohne Ankündigung zu ändern.

## **1. SICHERHEITSHINWEISE**

**Vorsicht! Wurde das Gerät im Transport beschädigt, darf es nicht angeschlossen werden!**

- Wird das Gerät zeitweilig nicht benutzt (nachts, Feiertage), schalten Sie es unbedingt von der Betriebsspannung ab.
- Fehlbedienung oder unsachgemäßer Gebrauch können starke Beschädigungen am Gerät oder Menschenverletzung zur Folge haben.
- Das Gerät kann nur zu dem Zwecke genutzt werden, zu dem es entwickelt wurde.
- Der Hersteller übernimmt keinerlei Haftung für Schäden, die auf eine fehlerhafte Bedienung oder unsachgemäßen Gebrauch zurückzuführen sind.
- Bei der Nutzung schützen Sie das Gerät und den Stecker des Stromversorgungskabels vor dem Kontakt mit Wasser oder anderen Flüssigkeiten. Fällt das Gerät aus Versehen ins Wasser oder wurde mit Wasser begossen, sollte der Stecker unverzüglich aus der Steckdose ausgenommen werden. Anschließend ist das Gerät von einer Fachservicestelle geprüft werden.
- Stecken Sie keine Gegenstände in Öffnungen im Gehäuse des Geräts.
- Fassen Sie den Stecker des Stromversorgungskabels nie mit nassen Händen an.
- Kontrollieren Sie regelmäßig den Zustand des Steckers und des Kabels. Sind der Stecker oder das Kabel beschädigt, beauftragen Sie eine Fachservicestelle mit der Reparatur.
- Fällt das Gerät hin oder wird es auf eine andere Weise beschädigt, soll es vor weiterem Gebrauch immer geprüft werden und evtl. in einer Fachservicestelle repariert werden.
- Öffnen Sie nie selbst das Gehäuse des Geräts.
- Reparieren Sie nie das Gerät selbst – **es besteht Lebensgefahr.**
- Es ist verboten, Änderungen und Reparaturen am Gerät von unqualifiziertem Personal auszuführen.
- Schützen Sie das Stromversorgungskabel vor dem Kontakt mit scharfen oder heißen Gegenständen und halten Sie es weit von offenem Feuer fern.
- Wollen Sie das Gerät aus der Steckdose ziehen, dann halten Sie immer den Stecker in der Hand, ziehen Sie nie an dem Kabel.
- Sichern Sie das Stromversorgungskabel auf solche Weise, so dass es nicht aus Versehen aus der Steckdose gezogen werden kann, oder dass niemand darüber stolpert.
- Wurde das Stromversorgungskabel beschädigt, sollte es gewechselt werden. Das am Gerät fest befestigte Stromversorgungskabel darf in einer Fachservicestelle oder von qualifiziertem Personal gewechselt werden.
- Kontrollieren Sie den Betrieb des Geräts während seiner Nutzung.
- Vermeiden Sie die Nutzung des Geräts durch Minderjährige, Personen mit verminderten physischen, geistigen oder sensorischen Fähigkeiten, sowie unerfahrene Personen oder Personen ohne Kenntnis. Die oben genannten Personen dürfen das Gerät nur unter Aufsicht einer für die Sicherheit zuständigen Person bedienen.
- Wird das Gerät zeitweilig nicht benutzt oder gereinigt, schalten Sie es von der Betriebsspannung ab.
- **VORSICHT!** Wird der Stecker des Stromversorgungskabels zum Stecker angeschlossen, bleibt das Gerät die ganze Zeit unter Spannung.
- Ziehen Sie nie das Gerät am Stromversorgungskabel.
- Das Gerät sollte zum Schutz vor Kalkablagerungen mit einem Wasseraufbereiter ausgestattet sein
- Professionelle, von Stalgast empfohlene Geschirrspülmittel gewährleisten eine einwandfreie Funktion
- Verwenden Sie Wasser mit einer Härte von bis zu 6 °dH auf deutscher Skala (härteres Wasser verursacht Kalkablagerungen auf den Heizkörpern, die die Garantie beschädigen und ungünstig machen können)

## **2. VERWENDUNG DES GERÄTS**

Die Haubenspülmaschine ist ausschließlich für professionellen Gebrauch zugelassen und sollte durch geschultes Personal benutzt werden. Das Gerät ist für Reinigung vom Geschirr (Teller, Schüsseln, Becher, Besteck, Tablett) und anderen, in der Gastronomie und ähnlichen Branchen verwendeten Elementen, mit Einhaltung von internationalen Vorschriften und Normen betreffend elektrischer und mechani-

scher Sicherheitsregeln, sowie der elektromagnetischen Verträglichkeit vorgesehen.

### 3. TECHNISCHE DATEN

Ausstattung des Gerätes (seite 2):

1 - Handgriff, 2 - Haube, 3 - Korbführung, 4 - Bedienfeld, 5 - Gehäuse, 6 - Stellfüße, 7 - Spannungsversorgung, 8 - Wasserversorgung, 9 - Ablassschlauch

| Modell                                   | 803021                       | 803035, 803036, 803037 |
|--|------------------------------|------------------------|
| Abmessungen (WxDxH)                      | 728x816x1505 mm              |                        |
| Stromversorgungsspannung                 | 400V/3+N+PE                  |                        |
| Frequenz                                 | 50 Hz                        |                        |
| Max. Energieverbrauch                    | 10,8 kW                      |                        |
| Versorgungswasserdruck                   | 200-400 kPa                  |                        |
| Versorgungswassertemperatur              | max. 55 °C                   |                        |
| Wasserhärte in der Wasserleitung         | 5-6 °dH                      |                        |
| Wasserverbrauch pro Spülgang             | 2,5 l/spülgang               |                        |
| Boilervolumen                            | 9,5 l                        |                        |
| Max. Wasserstand in der Kammer           | 175 mm                       |                        |
| Tankvolumen                              | 20 l                         |                        |
| Durchschnittliche Dauer eines Spülgangs* | 120/180 s                    | 90/120/180 s           |
| Schallpegel                              | 65 dB(A)                     |                        |
| Schutzklasse                             | IPX1                         |                        |
| Nettogewicht                             | 94 kg                        | 96,5 kg                |
| Typ des Versorgungskabels                | H07RN-F 5x2,5mm <sup>2</sup> |                        |
| Wassertemperatur beim Spülen             | 55 °C (131 °F)               | 60-65 °C (140-149 °F)  |
| Wassertemperatur beim Klarspülen         | 30-90 °C (86-194 °F)         | 82-90 °C (181-194 °F)  |

Die Spülmaschine verfügt über eine automatische Funktion „Auskothen“ (als integraler Bestandteil eines Spülgangs).

\*Die Dauer eines Spülgangs wurde unter der Vorgabe einer Leitungswassertemperatur von 50 °C angegeben.

### 4. MONTAGE

#### 4.1. Aufstellung des Geräts

Stellen Sie das Gerät an eine dafür geeignete Stelle, packen Sie es aus und überprüfen Sie den Inhalt der Verpackung. Sollte das Gerät oder seine Bestandteile im Transport beschädigt worden sein, informieren Sie darüber unverzüglich die Transportfirma. Die Anschlüsse im Gerät sollten den auf der Installationsstelle geltenden Normen entsprechen. Der Hersteller haftet nicht für Verletzungen und Schäden, die aufgrund der nicht Einhaltung der auf der Installationsstelle geltenden Normen entstanden sind. Vor der Installation des Geräts sollte man sich vergewissern, dass seine feuchtigkeitsempfindlichen Bestandteile sachgemäß vor Nässe abgesichert wurden, z.B. beim Reinigen des Geräts. Das Gerät sollte an den Ort seiner Installation gestellt werden. Anschließend sollte die Schutzverpackung entfernt werden. Das Gerät sollte mithilfe einer Wasserwaage und vier verstellbaren Füßen gerade aufgestellt werden, damit die Stabilität des Geräts gewährt wird. Eine andere Methode der Aufstellung des Geräts sollte von dem Hersteller genehmigt werden. Die Verpackungsmittel sollten von Kindern und Haustieren fern gehalten werden, um einem Unfallrisiko vorzubeugen. Alle für die Verpackung verwendeten Materialien sind umweltfreundlich und können sicher an geeigneten Stellen gelagert werden. Die für Recycling vorgesehenen Elemente sind folgendermaßen gekennzeichnet:

- **PE** – Polyethylen: Außenverpackung, Umschlag der Bedienungsanleitung, Schutzverpackung,
- **PP** – Polypropylen: Griffe,
- **Holz-** und Kartonelemente des Geräts sollten an dafür geeigneten Stellen (entsprechend geltender Rechtsnormen) gelagert werden.

Eine Lagerung der Geräteteile oder des ganzen Geräts auf Plätzen in direkter natürlicher Umwelt ist verboten.

#### 4.2. Bedingungen für den Anschluss an das Stromnetz:

Stellen Sie sicher, dass die Netzspannung mit der auf dem Typenschild des Geräts angegebenen Spannung übereinstimmt. Das Gerät muss an eine vorschriftsmäßige Netz-Erdleitung angeschlossen werden und Vorschriften und Normen.

#### 4.3. Anschluss an die Stromversorgungsquelle

Der Anschluss an das Stromversorgungsnetz darf ausschließlich durch Elektrofachkraft nach gültigen Rechtsvorschriften vorgenommen werden. Die elektrischen Parameter des Geräts wurden in der Tabelle im Pkt. 3 angegeben. Es ist nicht gestattet, eine einzelne elektrische Absicherung für zwei Geräte herzurichten. Es ist notwendig, einen Hauptschalter und einen zusätzlichen Fehlerstromschutzschalter zu montieren. Beide Schalter sollten an einer schnell und leicht zugänglichen Stelle montiert werden, so dass sie eine Abschaltung des Geräts vom Stromnetz gemäß Kategorie II ermöglichen.

 Das Gerät ist nur dann korrekt vom Stromnetz ausgeschaltet, wenn der Hauptschalter sich in der OFF-Stellung befindet. Für die Verbindung der Haubenspülmaschine an das Stromversorgungsnetz wird der Anschluss verwendet, der im hinteren, unteren Teil des Geräts angebracht ist.

**Das mit einem entsprechenden Stecker ausgestattete Stromversorgungskabel, das an den Klemmkasten angeschlossen wird, ist kein Bestandteil des Sets und muss zusätzlich gekauft werden. Beim Anschluss ans Stromversorgungsnetz ist folgendes zu beachten:**

- Es ist zu prüfen, ob die Spannung im Stromversorgungsnetz dem am Typenschild des Geräts angegebenen Wert entspricht.
- Die Art und der Typ des Kabels sind in der Tabelle in Abschnitt 3 angegeben.
- Das Gerät sollte unbedingt an die Potentialausgleichsanlage mit Hilfe einer Potentialausgleichsschraube, die sich hinten an dem Gerät befindet, angeschlossen werden. Sie ist mit folgendem Symbol gekennzeichnet: (IEC 60417-5021)



U=400V; P=4500W

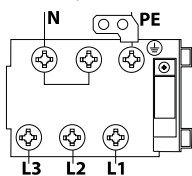

PE – Schutzleitung (gelb-grün)

N – Nullleiter (blau)

L1, L2, L3 – Phasenleitung (die restlichen Farben)

Abb. 2 - Etikette mit dem Schaltplan

**Das Versorgungskabel muss ein flexibles, ölbeständiges Kabel mit Schutzleiter sein, mit Polychloropren-Mantel - Code 60745 IEC 57. Es kann vom Hersteller konfektioniert und bei ihm oder bei spezialisierten Reparaturbetrieben erhältlich sein!**

**Um das Gerät an die Potentialausgleichsanlage anzuschließen sollte man:**

- Die Mutter von der Schraube abschrauben
- Die Potentialausgleichsleitung anbringen
- Die Mutter anschrauben, bis sich Widerstand regt
- Das zweite Ende der Potentialausgleichsleitung sollte an die Potentialausgleichsschiene angeschlossen werden.



Bild 3. Der Anschluss des Gerätes an die Potentialausgleichsanlage

#### 4.4. Anschluss des Geräts an das Wasser- und Abwassersystem

Die Wasseranschlussrohre und das Stromversorgungskabel ragen aus dem hinteren Teil des Geräts heraus. Das Wasseranschlussrohr muss an ein gewindetes ¼-Ventil angeschlossen werden. Für den

Anschluss sollte ausschließlich ein neues Rohr benutzt werden. Aus Sicherheitsgründen muss der Wasserdruckwert zwischen 2 und 4 Bar eingehalten werden. Sollte der Wasserdruck diesen Wert überschreiten, ist ein Druckreduktionsventil einzusetzen. Das Hauptventil sollte über dem Wasseranschlussrohr montiert werden. Es sollte sich an einer leicht erreichbaren Stelle befinden; aus diesem Grund darf das Hauptventil nicht hinter dem Gerät montiert werden.

 Vor der Inbetriebnahme des Geräts sollte man sich vergewissern, dass die Wasseranschluss- und Abflussrohre während der Montage nicht verbogen, zerquetscht oder blockiert wurden.

#### 4.5. Wasserabfl ussöffnung

Das Gerät verfügt über ein Wasserabfl ussrohr, das mit einem siphon auf Bodenniveau zu montieren ist.

 Vor der Inbetriebnahme des Geräts sollten Sie sicherstellen, dass das Wasserzuführrohr und das Wasserabfl ussrohr bei der Installation nicht gebogen, verstopft oder auf eine andere Weise beschädigt wurden.

#### 4.6. Erste Inbetriebnahme

 Vor der Inbetriebnahme der Geräts sollten Sie prüfen, ob das elektrische Sicherungssystem einwandfrei funktioniert. Die obige Tätigkeit sowie die erste Inbetriebnahme sollten ausschließlich vom Servicepersonal durchgeführt werden. Das Personal führt auch eine kurze Schulung zur Bedienung des Geräts durch. Jedes Gerät verfügt über einen Klarspüler-Zähler. Über einen Spülmittel-Zähler verfügen hingegen nur ausgewählte Modelle. Montieren Sie den Spülmittel-Behälter und den Klarspüler-Behälter in den dafür bestimmten Platz und bringen Sie wie nachfolgend die Absaugrohre an: das transparente Rohr an dem Spülmittel und das blaue Rohr an dem Klarspüler. Zur Regulierung benutzen Sie die Regulierungsschrauben (Abb. 4). Die Regulierung sollte vom Fachpersonal der Firma durchgeführt werden, die die Spülmittel und Klarspüler an Sie liefert. Vor der Anbringung der Absaugrohre sollten Sie Gewichtsstücke (damit die Rohre auf den Behälterböden bleiben) und die Filter anbringen (Abb. 5).



Abb. 4



Abb.5

Wurden die Zähler beider Flüssigkeiten nicht vor der Installation des Geräts montiert, kann dieser Vorgang am späteren Zeitpunkt ausschließlich von qualifiziertem Personal (Service) vorgenommen werden. Der separate Spülmitteldosierer kann gegebenenfalls über einen Elektroanschluss mithilfe einer Elektroleitung 2x0,5mm<sup>2</sup> H07 RN-F angeschlossen werden. Das Kabel ist über einen Adapter anzuschließen, der im Schaltplan gekennzeichnet ist. Der Anschluss muss den technischen Parametern des Geräts entsprechend und nach den hierfür geltenden gesetzlichen Vorschriften durchgeführt werden. Dosierparameter: 230/50Hz, 15W. Der Spülmitteldosierer ist an die Spülmaschine mithilfe eines transparenten Röhrchens anzuschließen.

## 5. ARBEITSSCHUTZ UND ARBEITSHYGIENE

Zur Vermeidung von Verbrennungen und Stromstößen sollten folgende Regeln zum Arbeitsschutz und zur Arbeitshygiene beachtet werden:

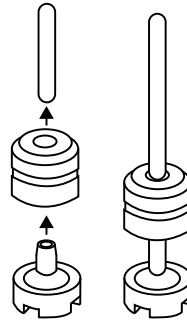
- Führen Sie eine Schulung für das Personal zur Bedienung des Geräts anhand der Informationen aus dieser Bedienungsanleitung durch.
- Führen Sie eine Schulung für das Personal zu allgemeinen Regeln zur Bedienung von Elektrogeräten, Arbeitsschutz und Erster Hilfe, falls solche Situation vorkommt.
- Vor dem Beginn jeglicher Wartungsarbeiten sollten Sie das Gerät vom Strom abschalten.
- Es ist verboten, das Gerät einzuschalten, wenn ein Heizelement und/oder ein Kontrollelement be-

schädigt ist.

- Das Gerät darf nicht unter fließendem Wasser gereinigt werden.
- Jegliche Reparaturen dürfen ausschließlich von qualifiziertem Personal (technischem Service) durchgeführt werden.

 Es dürfen keine Lösungsmittel, wie z.B. Alkohol, Terpentin, die eine Explosionsgefahr mit sich bringen, eingesetzt werden. Man sollte auch vermeiden, Geschirr mit Essenresten in die Geschirrspülmaschine zu stellen.

 Die Geschirrspülmaschine und ihre Bestandteile dürfen nicht als Leiter oder Stütze für andere Geräte oder Gegenstände verwendet werden.

 Man darf sich weder auf die offene Geschirrspülmaschinentür setzen noch sich daran stützen – dies kann zu einem Unfall führen. Um solche Situationen zu vermeiden, sollte die Tür des Geräts immer geschlossen gehalten werden.

 Das nach dem Spülgang auf dem Geschirr übrig gebliebene Wasser ist nicht zum Trinken geeignet.

 Das Gerät darf nicht eigenständig durch Minderjährige oder Personen mit eingeschränkten intellektuellen, physischen oder sensorischen Fähigkeiten, die nicht imstande sind sich an die Bestimmungen dieser Anleitung zu halten, benutzt werden. Die Bedienung durch o.g. Personen ist ausschließlich unter Aufsicht erlaubt.

## 6. BEDIENUNG DES GERÄTS

### 6.1. Spülen und Klarspülen vom Geschirr

1. Bevor das Geschirr in Geschirrkörbe eingeräumt werden kann, sind alle Essenüberreste mechanisch zu entfernen und anschließend sind die Elemente abzuspülen. Geschirr mit angetrockneten Essenüberresten sind im Wasser mit Detergenzien aufzuweichen und daraufhin mithilfe von einer Bürste grob zu reinigen.
2. Die Spülgangzeit ist anhand des Verschmutzungsgrades des Geschirrs einzuschätzen und entsprechend einzustellen.
3. Das Geschirr ist einzeln in entsprechende Geschirrkörbe, die für jeweilige Geschirrsorten geeignet sind, einzulegen. Der Geschirrkorb hat eine Kapazität für 12 tiefe Teller, bzw. 18 platte Teller.

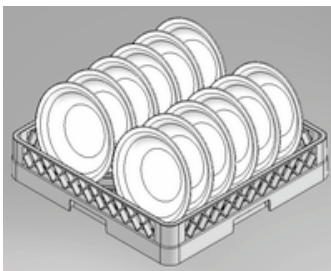
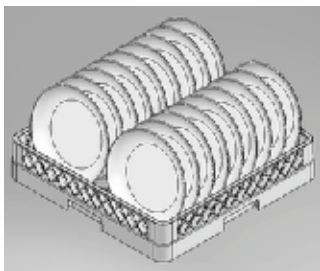

4. Das Geschirr ist auf solch eine Weise aufzustellen, dass freier Wasserdurchfluss zwischen den einzelnen Elementen gewährleistet wird. Gläser, Tassen, Schüssel sind im Geschirrkorb mit dem Boden nach oben gerichtet aufzustellen. Besteck ist entweder im Besteckkorb in einer senkrechten Position, oder waagrecht in einem flachen Geschirrkorb, zu waschen. Besteck darf nicht zu dicht aneinander platziert werden. Geschirr aus Glas ist immer in erster Reihenfolge zu waschen.
5. Der Geschirrkorb ist im Inneren der Gerätekammer zu platzieren und daraufhin ist die Gerätetür zu schließen. Während des Spülgangs wird die Waschlösung durch die Zirkulationspumpe über die Haubenspülmaschinenprüharme und die darin angesetzten Spüldüsen hinter das Geschirr gepumpt. Bei einem aktiven Zirkulationsprozess wird die Waschlösung über das Filtrationssystem zurück in den Behälter geleitet. Der Klarsspülgang (Auskochen) bildet die letzte Etappe des Spülprozesses. Das gereinigte Geschirr wird mit frischem, heißem Wasser abgespült. Dabei werden Überreste der Waschlösung abgewaschen und das Geschirr zu einer Temperatur aufgewärmt, die eine optimale Austrocknung außerhalb des Geräts ermöglicht. Das zum Spülen aufgenommene Wasser erneuert ständig die Waschlösung. Es ist strengst untersagt, die Gerätetür während eines aktiven Spülgangs zu öffnen. Dabei könnte heißes Wasser aus dem Gerät ausströmen. Die Haubenspülmaschinentür ist nicht früher als 10 Sekunden nach Arbeitsabschluss zu öffnen, denn bis zu diesem Zeitpunkt können sich die Gerätesprüharme (Spülen und Klarspülen / Auskochen)

weiterhin in Bewegung befinden, was unter Umständen zum Ausströmen des heißen Wassers und Verbrennen des Bedieners führen könnte.

### 6.2. Dosierung von Spülmitteln und Klärspülern

- Benutzen Sie nur die für professionelle Spülmaschinen bestimmten Spülmittel und Klärspüler. Verboten ist der Einsatz von Spülmitteln zum Handspülen, deren Gebrauch zur Bildung von viel Schaum zur Folge haben kann.
- Es wird empfohlen Flüssigkeiten von STALGAST zu benutzen
- Beim Befüllen der Behälter mit Spülmittel und Klärspüler achten Sie darauf, dass das Spülmittel nicht in den Klärspüler-Behälter hineingetan wird (und umgekehrt).
- Professionelle Spülmittel können Reizungen hervorrufen. Darum sollten Sie immer die Anweisungen auf den Spülmittelverpackungen beachten.

Es ist verboten, verschiedene Spülmittel zu mischen, da dies infolge einer Kristallisation zur Beschädigung des Spenders führen könnte.

### 6.3. Bedienung des gerätes (803021)

#### 1. Steuerungspanel



#### 2. Tastenfunktionen

|               |                                     |                            |  |   |
|---------------|-------------------------------------|----------------------------|--|---|
|               |                                     |                            |  |   |
| <p>Abb. 6</p> | <p>Abb. 7<br/>Ein-/ Ausschalten</p> | <p>Abb. 8<br/>Spülgang</p> | <p>Abb. 9<br/>Kontrollleuchte<br/>des Heizelements<br/>und des<br/>Boilers</p> | <p>Abb. 10<br/>Wahl des Spülprogramms<br/>2 - 120 sek.<br/>/ 3 - 180 sek.</p> |

#### 4. Starten des Geräts

Schalten Sie den Schalter (ON/OFF) an der Wand ein (Abb. 7). Öffnen Sie die Spülmaschinenhaube, legen Sie das Durchlaufventil mit Standrohr in eine entsprechende Stellen (Abb. 6), schieben Sie den Geschirrkorb in das Gerät hinein und wählen Sie das gewünschte Spülprogramm. Nach dem Schließen der Spülmaschinenhaube beginnt die Befüllung des Wasserbehälters und Boilers. die Kontrollleuchte des Heizelements in des Boilers leuchtet auf (Abb. 10). Nach dem Erwärmen des Wassers im Boiler beginnt das Erwärmen des Wassers in der Spülmaschinenkammer – die Kontrollleuchte des Heizelements in der Kammer leuchtet auf (Abb. 9). Der Spülgang startet automatisch –die Kontrollleuchte leuchtet auf (Abb. 9). Wird die Spülmaschinentür beim Spülen geöffnet, bleibt das Spülprogramm automatisch stehen. Nach dem Schließen der Spülmaschinentür startet das Spülprogramm neu. Am Ende des Spülprogramms erlischt die Kontrollleuchte des Spülgangs (Abb. 8). Sie sollten den Geschirrkorb aus der Spülmaschinenkammer herausnehmen. Vorsicht! Bei jedem Schließen der Haube startet ein neuer Spülgang der Spülmaschine.

#### 5. Entleerung des Wassertanks in Modellen mit Ablaufpumpe

Den Knopf ON/OFF zum Ausschalten der Spülmaschine betätigen (Abb. 7), anschließend die Haube öffnen, das Durchlaufventil mit Standrohr (Abb. 6) entfernen und die Haube schließen. Die Behälterentleerung wird automatisch ausgelöst, bis der Wassertank völlig entleert wird. Zum erneuten Einschalten des Geräts installieren Sie wieder das Durchlaufventil mit Standrohr korrekt, schließen Sie die



Haube und betätigen den Schalter ON erneut. Wird das Gerät hingegen nicht weiter benutzt, schalten Sie den Hauptschalter aus.

**6. Entleerung des Wassertanks in Modellen ohne Ablaufpumpe**

Das Gerät durch Betätigung des Knopfes ON/OFF (Abb. 7) ausschalten. Die Haube öffnen, das Durchlaufventil mit Standrohr (Abb. 6) entfernen und warten, bis der Wassertank sich entleert. Das Durchlaufventil mit Standrohr wieder anbringen und die Spülmaschinenhaube schließen den Hauptschalter betätigen.



Wird die Arbeit mit dem Gerät beendet, sollte das Gerät – nach der Durchführung des Vorstehenden – mit dem Schalter OFF und anschließend mit dem Hauptschalter ausgeschaltet werden. Zum Schluss sollte das Wasser geschlossen werden.

**6.4. Bedienung des gerätes (803035, 803036, 803037)**

**1. Steuerungspanel**



**2. Tastenfunktionen**

|                         |  |  |
|-------------------------|--|--|
| <b>ON-Taste</b>         |  | <ul style="list-style-type: none"> <li>• einschalten des Geräts</li> <li>• durch Drücken der Taste mit der geöffneten Tür beginnt die Funktion Stop. Sie können dann die Tür schließen, ohne den Wasch-Zyklus zu starten. Um die Funktion zu deaktivieren, drücken Sie erneut die Taste.</li> </ul>  |
| <b>SET/Pumpe-Taste</b>  |  | <ul style="list-style-type: none"> <li>• bestätigung der vorgenommenen Ausgangsdaten, Einstellung des Passworts</li> <li>• menu für: P1, P2, P3, P4, P5, P6</li> </ul>   |
| <b>Pfeil nach unten</b> |  | <ul style="list-style-type: none"> <li>• reduzierung der Spül- und Klarspültemperatur ablaufpumpe (optional)</li> </ul>  |
| <b>Pfeil nach oben</b>  |  | <ul style="list-style-type: none"> <li>• Erhöhung der Spül- und Klarspültemperatur und Erhöhung der Laufzeit eines Spül- und Klarspülgangs. C1-90 Sek., C2-120 Sek., C3-180 Sek.</li> </ul>  |
| <b>STOPP –Taste</b>     |  | <ul style="list-style-type: none"> <li>• Ausschalten des Geräts (schaltet das Gerät nicht von der Stromversorgung ab, nach dem Abschalten des Steckers von der Steckdose oder nach der Betätigung des Hauptschalters d.h. des Außenschalters wird das Gerät von der Stromversorgung völlig abgeschaltet), Ausschaltung eines Spül- und Klarspülgangs.</li> </ul> |

DE

**3. Displays**



Das Display 1 – zeigt die Klarspül- und Steamtemperatur; die Laufzeiten der Spülgänge C1- C2- C3



Das Display 2 – zeigt die Spültemperatur

**4. Einstellung der Parameter**

Nach der ersten Betätigung der Taste „SET“ erscheint auf dem Display



Durch Betätigung von Pfeilen können die Werte auf dem Display 2 für







geändert werden. Das ist das fabrikseitig eingestellte Passwort.



**a. Programmierung der Temperaturwerte und Laufzeiten**

**EINSTELLUNGEN DES KUNDEN**

Drücken Sie erneut die Taste . Auf dem Display erscheinen:  - die Steam-Klarspültemperatur (70-95 °C)



Durch Betätigung von Pfeilen    kann die Temperatur auf dem Display 2 geändert werden.

Erneut  betätigen. Auf dem Display erscheinen:  - die Spültemperatur (40-70 °C).



Durch Betätigung von Pfeilen    kann die Temperatur auf dem Display 2 geändert werden.



**SERVICEEINSTELLUNGEN (sollten vom Kunden geändert werden)**

Erneut  betätigen. Auf dem Display erscheinen:  - die minimale Steamtemperatur (50-90 °C).

Durch Betätigung von Pfeilen    kann die Temperatur auf dem Display 2 geändert werden.

Erneut  betätigen. Auf dem Display erscheinen:  - die Laufzeit der Zuführung vom Wasser nach Aktivierung des Pressostats (0-40 Sek.).

Durch Betätigung von Pfeilen    kann die Laufzeit der Zuführung vom Wasser auf dem Display 2 geändert werden.

Erneut  betätigen. Auf dem Display erscheinen:  - die Steamlaufzeit (8-15 Sek.).

Durch Betätigung von Pfeilen    kann die Steamlaufzeit auf dem Display 2 geändert werden.

Während der Einstellung der oben genannten Parameter blinkt das Display und die Parameterwerte können mithilfe von Pfeilen geändert werden.

**EMPFOHLENE EINSTELLUNGEN**

| Funktion | Beschreibung der Funktion  | Empfohlener Wert |
|----------|--|------------------|
| P1       | Steamtemperatur (Klarspültemperatur)                               | 90 °C            |
| P2       | Spültemperatur   | 60 °C            |
| P3       | Minimale Steamtemperatur   | 82 °C            |
| P4       | Laufzeit der Zuführung vom Wasser nach Aktivierung des Pressostats | 0 Sekunden       |
| P5       | Steamlaufzeit (Klarspüllaufzeit)                                   | 15 Sekunden      |

**b. Programmierung der Laufzeit eines Spülgangs**

Die Taste  betätigen. Auf dem Display 1 erscheint:



- eingestellte Laufzeit von 90 Sekunden;



– eingestellte Laufzeit von 120 Sekunden;



– eingestellte Laufzeit von 180 Sekunden;

Das Verlassen von Menu erfolgt automatisch nach 5 Sekunden ab der Bestätigung der gewünschten Laufzeit eines Spülgangs.

### 3. Fehlermeldungen

| Fehler-code | Fehlerbeschreibung  |
|-------------|---|
| EP 1        | Die Befüllungszeit wurde überschritten, ein zweiter Versuch wird vorgenommen                                      |
| EP 2        | Die doppelte Befüllungszeit wurde überschritten, keine weiteren Versuche vorgesehen                               |
| E1 LO       | Zu niedrige Temperatur der Sonde T1 (unterhalb von 0 °C) (bzw. Unterbrechung im Schaltkreis der Sonde)            |
| E1 HI       | Zu hohe Temperatur der Sonde T1 (oberhalb von 110 °C) (bzw. Kurzschluss im Schaltkreis der Sonde)                 |
| E2 LO       | Zu niedrige Temperatur der Sonde T2 (unterhalb von 0 °C) (bzw. Unterbrechung im Schaltkreis der Sonde)            |
| E2 HI       | Zu hohe Temperatur der Sonde T2 (oberhalb von 110 °C) (bzw. Kurzschluss im Schaltkreis der Sonde)                 |
| E3 LO       | Zu hohe Temperatur der Sonde T3 (oberhalb von 110 °C) (bzw. Kurzschluss im Schaltkreis der Sonde)                 |
| E3 HI       | Zu hohe Temperatur der Sonde T3 (oberhalb von 110 °C) (bzw. Kurzschluss im Schaltkreis der Sonde)                 |
| E4          | Stromversorgungsunterbrechung während des Betriebs der Geschirrspülmaschine                                       |
| Et          | Überhitzung des Boilers   |
| E1          | Zu hohe Temperaturdifferenz zwischen den Sonden T1 und T2 (>30 °C)  |
| E2          | Überschreitung der Sicherheitstemperatur – dieser Fehler wird nach Abschluss der Störungsklarspülung ausgeblendet |

### 4. Inbetriebnahme des Geräts

Schalten Sie den Umschalter an der Wand ein, öffnen Sie die Spülmaschinentür, legen Sie das Durchlaufventil mit Standrohr in eine entsprechende Stelle (Abb. 8) und schließen Sie die Spülmaschinentür



Schalten Sie den ON/OFF-Schalter ein. Danach beginnt die Befüllung des Wasserbehälters und Boilers und die Heizelemente des Boilers werden aktiviert. Nach dem Erwärmen des Wassers im Boiler beginnt das Erwärmen des Wassers in der Spülmaschinenkammer. Schieben Sie den Geschirrkorb in das Gerät hinein und warten Sie ab, bis die Wassertemperatur in der Spülmaschinenkammer den gewünschten Wert erreicht. Vor dem Startet des Geräts sollte das Spülprogramm gewählt werden. Der Spülgang startet automatisch durch Öffnen und Schließen der Spülmaschinentür. Wird die Spülmaschinentür beim Spülen geöffnet, bleibt das Spülprogramm automatisch stehen. Nach dem Schließen der Spülmaschinentür startet das Spülprogramm neu. Am Ende des Spülprogramms wird eine Tonmeldung durch die Steuerungsplatine aktiviert. Sie sollten den Geschirrkorb aus der Spülmaschinenkammer herausnehmen.

|                                    |                       |
|------------------------------------|-----------------------|
| <b>Spülwasser</b>                  | 60-65 °C (140-149 °F) |
| <b>Klarspülwasser/ Steamwasser</b> | 82-90 °C (181-194 °F) |

### 5. Entleerung des Wassertanks in Modellen mit Ablaufpumpe



Den Knopf ON/OFF zum Ausschalten der Spülmaschine betätigen, anschließend die Tür öffnen, das Durchlaufventil mit Standrohr entfernen und die Tür schließen. Die Behälterentleerung wird

DE



automatisch ausgelöst, bis der Wassertank völlig entleert wird. Zum erneuten Einschalten des Geräts installieren Sie wieder das Durchlaufventil mit Standrohr korrekt, schließen Sie die Tür und betätigen den Schalter ON erneut. Wird das Gerät hingegen nicht weiter benutzt, schalten Sie den Hauptschalter aus.

**6. Entleerung des Wassertanks in Modellen ohne Ablaufpumpe**



Das Gerät durch Betätigung des Knopfes ON/OFF ausschalten. Die Tür öffnen, das Durchlaufventil mit Standrohr entfernen und warten, bis der Wassertank sich entleert. Das Durchlaufventil mit Standrohr wieder anbringen und die Spülmaschinentür schließen.



Vor dem Ausschalten des Geräts sollte der Wassertank immer entleert werden. Wird die Arbeit mit dem Gerät beendet, sollte das Gerät – nach der Durchföhlung des Vorstehenden – mit dem Schalter OFF und anschließend mit dem Hauptschalter ausgeschaltet werden. Zum Schluss sollte das Wasser geschlossen werden.

**7. PROBLEME, URSACHEN, LÖSUNGEN**

**Achtung:** Sollten die unten angegebenen Hinweise zur Problemlösung keine positive Auswirkung haben, ist Kontakt mit dem qualifizierten technischen Servicedienst aufzunehmen.

DE

| PROBLEM  | URSACHE  | LÖSUNG   |
|--|--|--|
| <b>Die Haubenspülmaschine schaltet sich nicht ein</b>  | Die Haubenspülmaschinentür wurde nicht vollständig geschlossen                     | Die Haubenspülmaschinentür erneut öffnen und daraufhin wieder schließen. |
|  | Die Sicherung ist beschädigt   | Die Sicherung austauschen (Kontaktaufnahme mit dem Servicedienst)        |
|  | Der Anschluss an die Stromversorgungsquelle wurde nicht ordnungsgemäß durchgeführt | Den Anschluss an die Stromversorgungsquelle prüfen                       |
| <b>Der Waschprozess dauert zu lange</b>                | Der Temperaturwert des Waschwassers ist nicht korrekt                              | Den korrekten Temperaturwert des Wassers einstellen                      |
|  | Der Wasserspiegel in der Waschkammer ist nicht korrekt                             | Den Wassereinflussfilter reinigen  |
| <b>Das Gerät wäscht das Geschirr und Besteck nicht</b> | Die Spülpumpe ist beschädigt   | Kontaktaufnahme mit dem Servicedienst                                    |
|  | Der Spülpumpendruck ist zu niedrig   | Den Spülpumpenfilter reinigen  |
|  | Die Wassertemperatur ist zu niedrig  | Die Zeit des Wasseraufwärmens prüfen und korrigieren                     |
|  | Ein nicht sachgemäßes Waschmittel wurde verwendet                                  | Kontaktaufnahme mit dem Hersteller                                       |
|  | Auf den Sprüharmen sind Kalkablagerungen, bzw. Fremdkörper, vorhanden              | Reinigung der Sprüharme samt Entfernung aller gefundenen Fremdkörper     |
|  | Der Behälter für Detergenzien ist leer   | Den Behälter für Detergenzien erneut füllen                              |
|  | Das Wasseraufbesserungsgerät weist eine Störung auf                                | Kontaktaufnahme mit dem Servicedienst                                    |

| PROBLEM   | URSACHE   | LÖSUNG   |
|---|---|--|
| <b>Flecken auf dem Besteck, den Gläsern und dem Geschirr</b>  | Das Geschirr wurde im Inneren des Geräts nicht ordnungsgemäß aufgestellt                                  | Das Geschirr gemäß allen in der Bedienungsanleitung angebrachten Anweisungen im Inneren des Geräts aufstellen  |
|   | Die Klarspülwassertemperatur ist zu hoch  | Den korrekten Spülwassertemperaturwert einstellen  |
|   | Der Wasserdruck ist zu hoch, bzw. zu niedrig  | Die Filter reinigen  |
|   | Der Wasserhärtegrad ist zu hoch   | Den Wasserhärtegrad prüfen   |
|   | Das Spülmittel hat das Geschirr und Besteck nicht gereinigt, weil sich im Gerät schmutziges Wasser befand | Das sich im Inneren der Haubenspülmaschine befindende Wasser austauschen   |
|   | Das Geschirr trocknet nicht ordnungsgemäß ab  | Das sich im Inneren der Haubenspülmaschine befindende Wasser austauschen   |
|   | Ein nicht sachgemäßes Klarspüler wurde verwendet  | Kontaktaufnahme mit dem Hersteller   |
| <b>Die Haubenspülmaschine nimmt den Spülprozess nicht auf</b> | Der Wassereintrittsfilter ist verschmutzt   | Reinigung des Wassereintrittsfilters   |
|   | Zu niedriger Wasserdruck  | Reinigung des Wasserpumpenfilters und des Elektroventils   |
|   | Die Spülpumpe ist beschädigt  | Kontaktaufnahme mit dem Servicedienst  |
| <b>Das Elektroventil ist undicht</b>                          | Das Elektroventil ist beschädigt  | Kontaktaufnahme mit dem Servicedienst<br>Achtung: Während der Montage des Geräts an das Elektroventil konnten unter Umständen Fremdkörper, bzw. nicht erwünschte chemische Mittel aus dem Wasserleitungsnetz, in die Anlage gelangen |
| <b>Der Wasserdruck im Inneren des Geräts ist zu niedrig</b>   | Der Wassereinflussfilter, bzw. das Elektroventil sind verschmutzt   | Reinigung des Wassereinflussfilter, bzw. des Elektroventils  |
|   | Der Wasserdruck in der Wasserversorgungsleitung ist zu niedrig  | Kontaktaufnahme mit einem Klempner   |
| <b>Die Pumpe saugt das Wasser nicht ab</b>                    | Die Pumpe ist verstopft   | Kontaktaufnahme mit dem Servicedienst  |
|   | Die Pumpe ist beschädigt  |  |

## 8. WARTUNG



Schalten Sie das Gerät immer vor jeglichen Wartungstätigkeiten ab.

Die tägliche Pflege besteht aus dem Beseitigen von Gegenständen aus der Spülmaschinenkammer. Reinigen Sie das Gerät mithilfe eines feuchten Lappens mit Spülmittel und trocknen Sie anschließend mithilfe eines trockenen Lappens ab. Das Reinigen des Geräts unter fließendem Wasser und die Benutzung von Hochdruckreinigern ist verboten.

Beim intensiven Gebrauch des Geräts sollten die Filter alle 30-40 Spülgänge gereinigt werden, um einen ordnungsgemäßen Betrieb zu gewährleisten. Dazu sollten Sie den Wasserbehälter teilweise entleeren.

Nehmen Sie die Filter heraus, indem Sie darauf achten, dass fettige Beläge und Essensreste nicht in die Öffnung unter den Filtern hineingelangen. Waschen Sie Essensreste von den Filtern und Belägen ab und spülen Sie sie anschließend klar. Benutzen Sie zum Reinigen der Filter keine scharfen Gegenstände und keine Gegenstände mit scharfen Kanten. Stellen Sie sicher, dass der Kalkbelag auch beseitigt wurde, da es einer Verkalkung der Filter vorbeugen wird.

Reinigen Sie die Filteroberfläche gründlich mithilfe eines feuchten Lappens mit neutralen (keinen ätzenden) Reinigungsmitteln ohne Chlor oder mit Mitteln, die keine Korrosion verursachen oder die Edelstahloberfläche nicht beeinträchtigen.

Um Korrosionsflecken auf der Edelstahloberfläche vorzubeugen, vermeiden Sie ätzende Reinigungsmittel mit Chlor oder Mittel, die Korrosion verursachen oder die Edelstahloberfläche beeinträchtigen. Zum Reinigen des Fußbodens und der direkt am Gerät benachbarten Flächen sollten Sie Reinigungsmittel benutzen, die den Edelstahl nicht beeinträchtigen.

### Einmal im Monat:

- überprüfen Sie, ob das Versorgungskabel nicht beschädigt wurden,
- überprüfen Sie, ob alle Bestandteile des Geräts richtig funktionieren,
- Entfernen Sie die Wasch Arme (Abb. 11) (unten und oben 1 und 2) durch Lösen der Schraube (3) und reinigen unter dem aktuellen Wasser



Abb. 11

- reinigen Sie die Oberfläche mithilfe von Reinigungsmittel für Edelstahl und einem feuchten Lappen und spülen und trocknen Sie sie danach ab.

Einmal im Jahr sollte das Gerät gewartet werden, um seinen Abnutzungsgrad zu prüfen und evtl. Mängel an Bestandteilen zu finden. Bei jeglicher Störung ist qualifiziertes Personal (Service) verpflichtet, den Mangel zu beseitigen. Der Service sollte Folgendes warten:

- Zustand der Heizelemente,
- Zustand der Elektrik,
- Sicherungsstand der Heizelemente,
- Abnutzungsgrad des Geräts.

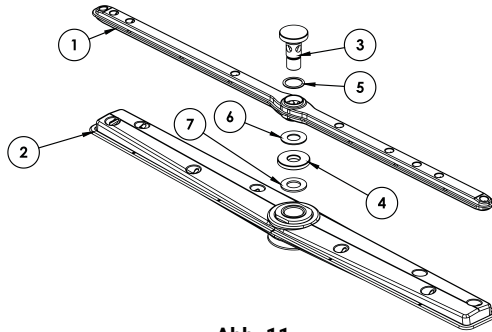
Evtl. Beschädigungen oder Störungen am Gerät, die auf Nichtbeachtung der Anweisungen in dieser Bedienungsanleitung zurückzuführen sind, sowie Missachtung der geltenden Vorschriften und Normen wird nicht der Herstellerhaftung unterliegen.

### Betriebsstillstand

Wird ein Betriebsstillstand über eine längere Zeit geplant, müssen die Behälter für Spülmittel und Klarspüler entleert werden, um eine Kristallisation infolge einer Pumpenschädigung zu vermeiden. Daher sollten die Absaugrohre aus beiden Behältern ausgezogen werden und in eine Schale mit sauberem Wasser gelegt werden. Führen Sie ein paar Spülgänge durch und entleeren Sie anschließend den Wasserbehälter. Schalten Sie den Hauptschalter aus und drehen Sie das Wasserventil zu. Schließen Sie die Absaugrohre erst dann erneut an, wenn das Gerät wieder benutzt wird (das transparente an dem Spülmittel und das transparente an dem Klarspüler).

**Es ist verboten, das Gerät über einen längeren Betriebsstillstand eingeschaltet oder das Wasserventil aufgedreht zu haben.**

**Im Winter muss das Gerät in einem beheizten Raum aufgestellt werden. Wenn es nicht möglich ist, sollte man sich nach Möglichkeit vergewissern, ob im Gerät (z.B. im Boiler, in Detergentien-Rohren) keine Flüssigkeit zurückgeblieben ist.**

## 9. ENTSORGUNG VON ALTGERÄTEN

**Diese Informationen beziehen sich auf eine ordnungsgemäße Vorgehensweise mit verbrauchten elektrischen und elektronischen Geräten.**

- **Altes, verbrauchtes Equipment sollte im Geschäft, wo das neue Gerät gekauft wird, zurückgelassen werden.** Jedes Geschäft ist dazu rechtlich verpflichtet, das alte Gerät kostenlos entgegenzunehmen, soweit ein neues Gerät derselben Art und in derselben Menge gekauft wird. Der Käufer ist lediglich dazu verpflichtet, das alte Gerät auf eigene Kosten zum Geschäft zu bringen.
- **Das alte Gerät sollte zu einem entsprechenden Sammelpunkt gebracht werden.** Informationen über die sich in Ihrer unmittelbarer Umgebung befindenden Punkte finden Sie auf der Internetseite oder Informationstafel Ihrer Gemeinde.
- **Elektrische und elektronische Geräte können auch an Servicestellen zurückgelassen werden.** Sollte eine Reparatur wirtschaftlich nicht nachvollziehbar oder technisch unmöglich sein, ist der Servi-

cedienst dazu verpflichtet, das Gerät kostenlos entgegenzunehmen.

- **Sie können verbrauchte Geräte auch bequem von Zuhause aus übergeben.** Sollten Sie keine Zeit oder keine Möglichkeit haben, Ihr Gerät zum entsprechenden Sammelpunkt zu bringen, können Sie sich diesbezüglich an eine spezialisierte Dienstleistungsfirma wenden und die Abholung arrangieren.

**Achtung! Verbrauchte Geräte dürfen nicht zusammen mit anderen Abfällen entsorgt werden. Dafür drohen hohe Geldstrafen.**



Das am Gerät angebrachte oder in den Geräteunterlagen auftretende Symbol bedeutet, dass nach dem Ablauf der Nutzungsdauer das Gerät nicht in den Hausabfall gehört. Aus diesem Grund muss es an einen Ort gebracht werden, wo es vorschriftsmäßig deponiert oder wiederverwertet wird.

## 10. GARANTIE

Unter Haftung des Verkäufers versteht man die Garantie- und Gewährleistungshaftung.

Die Schäden, die infolge von Verkalkung entstanden sind, unterliegen keiner Garantie. Keinem Garantiewechsel unterliegen folgende Elemente: Glühbirnen, Gummielemente, die durch Wasserstein beschädigte Heizelemente, Schrauben und Elemente, die naturgemäß abgenutzt werden z.B.: Brenner, Gummidichtungen und jegliche mechanisch beschädigten Elemente. Keinem Garantiewechsel unterliegen auch Bauelemente, die infolge fehlerhafter Bedienung beschädigt wurden.

Selbstreparatur und Beseitigung der Garantieplombe haben den Verlust der Garantie zur Folge.

**Thank you for purchasing our product. Please carefully read this instruction manual before first use.**

Reproduction of this manual without the consent of the manufacturer is prohibited. The photos and drawings are illustrative and may differ from the purchased device.

**CAUTION:** The manual should be kept in a safe place, available to the staff.

The manufacturer reserves the right to change the technical parameters of the device without prior notice.

## 1. SAFETY INSTRUCTIONS

**Failure to follow this instruction may cause life-threatening situations.**

- **CAUTION:** If the device was damaged during transport it should not be connected!
- In the case of a longer break in the operation of the device (night breaks, holiday breaks, etc.) it is necessary to disconnect the device from the electrical power supply.
- Incorrect operation and improper use can cause serious damage to the device or injuries to persons.
- The device should only be used for the purpose for which it was designed.
- The manufacturer assumes no liability for any damages caused by incorrect operation and improper use of the device.
- During operation the device and the power cable plug must be protected against contact with water or other liquids. If the device is accidentally fell into water or was flooded with water, it is necessary to immediately pull out the plug from the socket, and then commission the inspection of the device to an expert technician.
- Do not insert any objects into the openings in the housing of the device.
- Do not touch the power cord plug with wet hands.
- Regularly inspect the condition of the plug and the power cord. In the case any damage to the plug or the cable is found, it should be repaired in an authorized repair point.
- In case the device falls or is damaged in any other way, before further use it is always necessary for it to be inspected and possibly repaired at a specialized repair point.
- Never open the housing of the device by yourself.
- Never try to repair the device by yourself – **it could lead to life-threatening situations.**
- It is prohibited for any changes and repairs to be performed by persons who are not professionally trained.
- Protect the power supply cable from contact with sharp or hot objects and keep it away from open flames.
- When disconnecting the device from the power supply socket, switch off the device first. Always grab it by the plug and never pull by the cord.
- Secure the power cable to ensure that no one pulls it from the socket by mistake and that no one trips over the cable.
- If the power cord is damaged, it has to be replaced. Non-detachable power supply cords should be replaced at a specialized repair workshop or by a qualified person.
- Control the operation of the device during use.
- Do not allow for the device to be used by minors, people with physical or mental disabilities and people with impaired mobility, as well as persons without the appropriate experience and knowledge regarding the proper use of the device. Such persons can operate the device only under the supervision of a person responsible for safety.
- If the device is not currently in use or is cleaned, it is necessary to always unplug it from the power source by removing the plug from the socket.
- **CAUTION:** If the plug of the power cord is connected to the electrical socket, the device remains energized.
- Never pull the device by the power cord.
- The device should have a water conditioner installed to protect it from scale build-up
- Professional dishwasher liquids recommended by Stalgast ensure their proper operation
- Use water with a hardness of up to 6 °dH on a German scale (harder water causes scale build-up on the heaters which may damage and void the warranty)

## 2. PURPOSE OF THE DEVICE

The dishwasher is designed exclusively for professional use and should be operated by trained personnel. The device is used for washing and steaming of utensils (plates, bowls, cups, cutlery, trays, etc.) and other similar items used in catering and related branches, in compliance with international regulations and standards for safety in electrical and mechanical appliances and electromagnetic compatibility.



### 3. TECHNICAL DATA

Unit's equipment (page 2):

1 - Handle, 2 - Hood, 3 - Basket guide, 4 - Control panel, 5 - Body, 6 - Adjustable feet, 7 - Power supply, 8 - Water supply, 9 - Drain hose

| Model                                     | 803021                       | 803035, 803036, 803037 |
|---|------------------------------|------------------------|
| Dimensions (WxDxH)                        | 728x816x1505 mm              |                        |
| Supply voltage                            | 400V/3+N+PE                  |                        |
| Frequency                                 | 50 Hz                        |                        |
| Maximum power consumption                 | 10,8 kW                      |                        |
| Water supply pressure                     | 200-400 kPa                  |                        |
| Water supply temperature                  | max. 55 °C                   |                        |
| Water hardness in the water supply system | 5-6 °dH                      |                        |
| Water consumption                         | 2,5 l/cycle                  |                        |
| Boiler capacity                           | 9,5 l                        |                        |
| Maximum water level in the chamber        | 175 mm                       |                        |
| Tank capacity                             | 20 l                         |                        |
| Standard cycle duration*                  | 120/180 s                    | 90/120/180 s           |
| Noise level                               | 65 dB(A)                     |                        |
| Protection                                | IPX1                         |                        |
| Net weight                                | 94 kg                        | 96,5 kg                |
| Type of power cable                       | H07RN-F 5x2,5mm <sup>2</sup> |                        |
| Washing water temperature                 | 55 °C (131 °F)               | 60-65 °C (140-149 °F)  |
| Rinse temperature                         | 30-90 °C (86-194 °F)         | 82-90 °C (181-194 °F)  |

The dishwasher has an automatic steam function (integral part of the washing cycle).

\* The duration of the cycle is given for the supply water temperature of 50 °C.

### 4. INSTALLATION

#### 4.1. Setting the appliance

The appliance must be delivered to the installation site, unpacked, and its condition should be checked. In case of damage to the appliance or any of its components, the shipping company must be notified immediately.

Connections to the devices must conform to the standards in force at the installation site. The manufacturer is not liable for any injury or damage to the product resulting from failure to comply with the standards in force at the installation site. Before installing the appliance, make sure that the moisture-sensitive components are properly protected against wetting, e.g.: during the washing of the appliance.

The appliance should be set at a desired location and then the protective packaging should be removed. The appliance should be leveled using a spirit level and the four adjustable feet, thus ensuring stable operation. Any other way of leveling the appliance should be approved by the manufacturer.

The packaging materials should be kept away from children and pets, as they can cause an accident. All materials used to pack the product are environmentally friendly and can be safely stored in a suitable place.

Recyclable components are marked as follows:

- **PE** – polyethylene: external packaging components, manual jacket, fastening components;
- **PP** – polypropylene: grips;
- **Wooden and cardboard** components must be left in places intended for this purpose in accordance with applicable law.

It is forbidden to store the appliance and its components directly in the environment.

#### 4.2. Conditions for connection to the mains:

Check that the mains voltage corresponds to the voltage indicated on the appliance nameplate. The unit should be connected to a mains earth line in accordance with regulations and standards.

#### 4.3. Connecting the appliance to a power source

Connecting the appliance to the mains can only be carried out by the technical service personnel in accordance with applicable law. The electrical parameters of the appliance are included in the table in section 3. It is forbidden to make one electrical safeguard for two appliances. It is necessary to install a main circuit breaker and an earth fault breaker.

Both switches must be installed in an easily accessible location in such a way as to guarantee disconnecting the appliance from power supply in accordance with the category II.

The appliance is fully disconnected from the power supply only when the main switch is set to OFF. The appliance must be connected via the terminal placed in the rear, lower part of the appliance.



**The power cord connected to the terminal box with and appropriate plug is NOT supplied with the device and must be purchased separately. Conditions for connection to the electrical installation:**

- Check whether the voltage in the power supply network is consistent with the voltage indicated on the nameplate of the device.
- The type and type of cable is listed in the table in Section 3.
- The device must be connected to an equipotential equalization system using the equipotential screw (Fig. 5 Pos. 1) on the back of the device. It is marked with the following symbol: (IEC 60417-5021)



U=400V; P=4500W

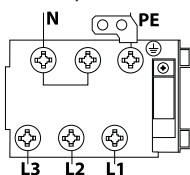

**PE – protective wire (yellow-green)**

**N – neutral wire (blue)**

**L1, L2, L3 – phase wires (other colors)**

**Fig. 2 - Label with connecting diagram**

The supply cable shall be a flexible, oil-resistant cable with a protective conductor, with a polychloroprene sheath - code 60745 IEC 57. It may be prepared by the manufacturer and available from him or from specialized repair shops!

**To connect the device to an electrical equalizing system:**

- loosen the nut on the screw
- enter the equipotential conductor
- tighten the nut all the way
- connect the other end of the equipotential cord to the equalizer.



**Figure 3. Connecting the unit to an electrical equalizing system**

#### 4.4. Connecting the appliance to the water mains

Water hoses and the power cord are protruding from the rear. The water supply hose must be connected to a 3/4" outlet. The connection should be closed only with the use of a brand new hose. In order to observe safety, water pressure should be between 2-4 bar. Should the pressure be higher, a pressure reducer should be installed. The main valve should be installed above the hose feeding water into the appliance. The main valve should be installed in an easily accessible place; therefore, it should not be installed behind the appliance. The appliance is equipped with a drain pipe, which should be installed at floor level with the use of a vent.



Before starting the appliance, make sure that the supply and drain hoses are not bent, blocked or otherwise damaged during installation.

#### 4.5. Drain hole

The device is equipped with a drain pipe which should be installed at floor level with the use of siphon

 Before starting the device, make sure that the supply pipe and the drain pipe were not bent, jammed or otherwise damaged during installation.

#### 4.6. First start-up

 Before starting the appliance, check the correct operation of the electronic safety system. The above steps and the first start-up may only be done by technical service personnel, who will also conduct a short training in the operation of the appliance. Each appliance is equipped with an adjustable rinse aid dispenser. In contrast, the adjustable washing liquid dispenser is only supplied with some models. A container for the washing liquid and rinse aid must be put in place and then connected to suction tubes: the transparent one to the washing liquid, and the blue one to the rinse aid. To adjust, use the adjustment screws shown in (Fig. 4). It is recommended that adjustments be made by the staff of the company providing the rinse aid and washing liquid. Before connecting the suction tubes, weights should be attached (to keep the tube at the bottom of the container) and filters should be installed (Fig. 5).



Fig. 4 Fig. 5

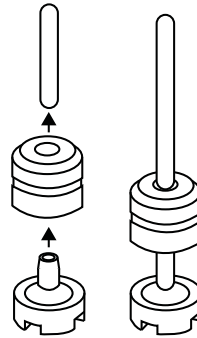

In the case where the two liquid dispensers have not been installed before installing the device, it can later be done only by qualified technical personnel (technical service). Alternatively, an external washing liquid dispenser can be connected through an electrical connection via a 2x0.5mm<sup>2</sup> H07 RN-F cable. The cable must be connected through the passage indicated in the technical data diagram, in accordance with the electrical parameters of the appliance and with the laws and regulations in force. Dispenser parameters: 230V/50Hz, 15W. The washing liquid dispenser is connected to the dishwasher through a transparent tube.

## 5. OHS RULES

In order to prevent burns and electrical shock, observe the following safety rules. To do this:

- train staff in the use of the appliance in accordance with the information contained in this manual;
- train staff in basic principles of using electrical equipment, safety at work and first aid in case of an emergency;
- before starting any maintenance work, disconnect the appliance from the power supply,
- prohibit the use of the appliance, if any heating and/or control element has been damaged;
- do not wash under running water.
- only allow qualified technical personnel (technical service) to repair and/or inspect the appliance.

The manufacturer is not liable for any injuries or damage to the product resulting from failure to comply with the recommendations contained in the instruction manual, improper use of the device, use of non-original spare parts and attempts to repair the device independently.

- The device should be connected to an electrical grid with grounding in accordance with the applicable regulations and standards.
- The device complies with the standards introduced under the European Union's Directives. The proper storage of the device is an element of prevention of the pollution of the environment.

 Do not add solvents to the dishwasher, such as e.g. alcohol, turpentine, as they could cause an explosion. Also avoid placing dishes with left-over food inside the dishwasher.

 The dishwasher and its components should not be used as a ladder or support for other appliances or objects.

 Do not sit on or lean against the components of the dishwasher, as this could cause an accident.



The water remaining on the dishes after completion of the cycle is not suitable for drinking.



The device cannot be independently operated by minors and persons with reduced intellectual, physical and sensory capacity, who are not able to fully apply the principles contained in this manual. Operating the appliance by said persons can only take place under supervision.

## 6. OPERATION

### 6.1. Washing and steaming dishes

1. Prior to placing the dishes in the baskets, remove left-over food mechanically and rinse, while dishes with dried food residue should be soaked in water with added detergent and pre-scrubbed using a brush.
2. Set the cycle duration based on the degree of soiling.
3. Place the dishes separately in appropriate baskets, intended for various types of utensils. The basket can hold 12 deep plates or 18 flat plates.

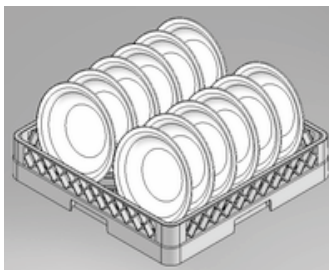
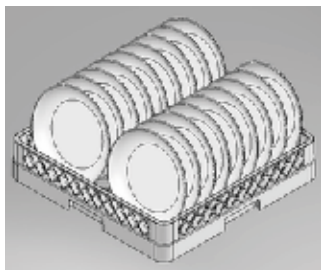

4. The dishes should be arranged in such a way, as to allow as much free flow of water around them as possible. Glasses, cups, bowls should be arranged in a basket or on a tray, their bottoms facing upwards. Cutlery should either be washed in upright position in baskets, or laid down in a flat basket. Do not lay cutlery too densely. Glass utensils should always be washed first.
5. A basket with dishes should be placed in the chamber of the appliance and the door closed. The washing and rinsing process starts automatically. During the washing process, the circulation pump pumps the cleaning solution through the wash arms and nozzles onto the utensils. During its circulation, the cleaning solution constantly flows through the filtration system on its way back to the tank. The rinsing (steaming) cycle is the last stage of washing. Clean dishes are rinsed with fresh, hot water to remove any residual cleaning agent and to heat up the utensils, so they can dry outside the appliance. Water taken for rinsing keeps refreshing the cleaning agent. The door may not be opened during washing. This would create a risk of hot water splashing from inside the appliance. The door of the dishwasher can only be opened 10 seconds after the work has been finished, since this is how long the wash and rinse (steam) arms remain in motion, which may cause splashes and inflict burns on the user.

### 6.2. Dosing detergents

- Only use detergents and rinse aids intended for industrial dishwashers. Do not use agents intended for washing by hand. Their use would result in large amounts of foam in the dishwasher.
- We recommend Stalgast products. They are designed and intended for use with our dishwashers.
- While refilling, make sure not to pour the detergent into the rinse aid container, and vice versa.
- Detergents intended for use in industrial dishwashers are caustic. Follow the information given on the packaging and containers.





Do not mix different detergents. This might damage the dispenser due to crystallization.

### 6.3. Washing procedures (803021)

1. Control panel

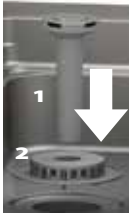

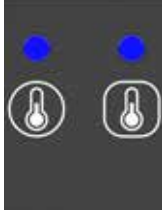
## 2. Button functions

|   |   |   |   |   |
|---|---|---|---|---|
|  |  |  |  |  |
| Fig. 6  | Fig. 7<br>On/Off  | Fig. 8<br>Wash cycle  | Fig. 9<br>Indicator light<br>for chamber and<br>boiler heaters                    | Fig. 10<br>Selecting program<br>2 - 120 sec. / 3 - 180 sec.                       |

### 3. Starting the appliance

Activate the switch placed on the wall and press the On/Off (Fig. 7). Then open the hood of the dishwasher, put the overflow plug in place (Fig. 6), put the basket into the chamber and select the program (Fig. 10). After closing the hood, the appliance will start filling its tank and the boiler with water - the boiler pilot light will illuminate (Fig. 9). Once the water in the boiler is heated up, the dishwasher chamber starts heating up the water - a pilot light of the heater compartment light will illuminate (Fig. 9). The washing cycle will start automatically - the indicator light will illuminate (Fig. 8). If you open the door during the wash cycle, the program stops automatically. After closing the door, the program continues the wash cycle. After completing the program, the wash cycle indicator light turns off (Figure 8). Remove the basket from the chamber of the appliance. Note! Each operation that involves closing the hood starts a new dishwashing cycle.

### 4. Emptying the tank in models equipped with a drain pump

Switch off the appliance by pressing the On/Off switch (Fig. 7), then open the hood of the appliance, remove the overflow plug (fig. 6) and close the hood. The drainage process begins automatically and continues until the tank is completely emptied of water. In order to activate the appliance place the overflow plug back in its place, close the hood of the appliance, and then press the power button. However, if the appliance is not already in use, turn off the main switch.

### 5. Emptying the tank in models not equipped with a drain pump

Switch off the appliance by pressing the On/Off switch (Fig. 7), then open the hood of the appliance, remove the overflow plug (fig. 6) and wait until the water leaks from the tank completely. Place the overflow plug back in its place, close the hood of the appliance.



In the event of ending work with the appliance, after performing the above, it is mandatory to switch off the device by pressing the switch and then turning off the main switch and close the water tap.





## 6.4. Washing procedures (803035, 803036, 803037)

### 1. Control panel



## 2. Button functions

|                     |   |   |
|---------------------|---|---|
| <b>Start button</b> |  | <ul style="list-style-type: none"> <li>• turns the device on</li> <li>• Pressing the button with the door open, launches the STOP function. You can then close the door without starting the washing cycle. To turn the function off, press the button again</li> </ul> |
|---------------------|---|---|

|                    |   |   |
|--------------------|---|---|
| <b>Set button</b>  |   | <ul style="list-style-type: none"> <li>confirmation of the introduced input data, setting of the password</li> <li>access to data setting: P1, P2, P3, P4, P5, P6</li> </ul>  |
| <b>Down arrow</b>  |  | <ul style="list-style-type: none"> <li>reduces the washing or rinsing temperature</li> <li>drain pump (optional)</li> </ul>   |
| <b>Up arrow</b>    |  | <ul style="list-style-type: none"> <li>increases the washing or rinsing temperature and increases the duration of the wash or rinse cycle. C1-90 sec. C2-120 sec. C3-180 sec.</li> </ul>  |
| <b>Stop button</b> |  | <ul style="list-style-type: none"> <li>turns the device off (does not disconnect the device from power supply, the complete disconnection of the device occurs after the plug is removed from the socket or the main external switch is turned off), stops the washing and rinsing process</li> </ul> |

### 3. Displays



display 1 – indicates the rinsing and sanitization temperature; washing cycle length C1 – C2 – C3



display 2 – indicates the washing temperature

### 4. Parameter setting



After the first pressing of

the display will show



. Use the



EN



arrows to change the data on display 2 into:



. This is the factory-set password.

#### a. programming of temperatures and times

##### CUSTOMER SETTINGS



Press again. The displays will show the following data:



- sanitization-rinsing temperature (70-95 °C)



The arrows can be used to adjust the temperature on display 2.



Press again. The displays will show the following data:



- washing water temperature (40-70 °C).



The arrows can be used to adjust the temperature on display 2.

##### SERVICE SETTINGS (it is recommended that they are not changed)



Press again. The displays will show the following data:





- minimal sanitization temperature (50-90 °C).



The arrows can be used to adjust the temperature on display 2.





Press  again. The displays will show the following data:  time for water release after the activation of the pressure switch (0-40 sec.) determining the water level.





The   arrows can be used to adjust the time of water release on display 2.



Press  again. The displays will show the following data:  - sanitization time (8-15 sec.).



The   arrows can be used to adjust the sanitization time on display 2.

During the setting of the above parameters the display screen is blinking, and the values of the parameters can be changed using the arrows.

| RECOMMENDED SETTINGS |  |                   |
|----------------------|--|-------------------|
| Function Name        | Function description   | Recommended value |
| P1                   | sanitization (rinsing) temperature                                 | 90 °C             |
| P2                   | washing temperature  | 60 °C             |
| P3                   | minimal sanitization temperature                                   | 82 °C             |
| P4                   | time for water release after the activation of the pressure switch | 0 seconds         |
| P5                   | sanitization (rinsing) time  | 15 seconds        |

### b. programming of cycle duration



Press  Display 1 will indicate:



- the set time is 90 seconds



- the set time is 120 seconds;



- the set time is 180 seconds;

The program is exited automatically 5 seconds after the selection of the desired cycle duration

### 3. Table of errors

| Error code | Error description  |
|------------|--|
| EP 1       | filling time exceeded, but a second attempt was undertaken                           |
| EP 2       | double filling time exceeded, attempts terminated                                    |
| E1 LO      | temperature of probe T1 is too low (below 0 °C) (or an open circuit in the probe)    |
| E1 HI      | temperature of probe T1 is too high (above 110 °C) (or a short circuit in the probe) |
| E2 LO      | temperature of probe T2 is too low (below 0 °C) (or an open circuit in the probe)    |
| E2 HI      | temperature of probe T2 is too high (above 110 °C) (or a short circuit in the probe) |
| E3 LO      | temperature of probe T3 is too low (below 0 °C) (or an open circuit in the probe)    |
| E3 HI      | temperature of probe T3 is too high (above 110 °C) (or a short circuit in the probe) |
| E4         | power outage during the operation of the dishwasher                                  |
| Et         | boiler overheating   |
| E1         | temperature difference between probe T1 and T2 is too high (>30 °C)                  |



| Error code | Error description   |
|------------|---|
| E2         | safety temperature exceeded – error displayed after the completion of emergency rinsing |

#### 4. Start-up of the device

Turn on the switch located on the wall, open the dishwasher door, place the overflow plug in the ap-



propriate place (fig. 8) and close the door of the device. Press the  switch button. After the tank and the boiler are filled with water, the boiler heating element will start operation. After the heating of water in the boiler is completed, the dishwasher chamber water heating cycle will begin. Insert the basket into the device chamber and wait until the water in the chamber reaches the set temperature. Before starting the wash cycle, it is necessary to select the program. The wash cycle is activated automatically by opening and closing the dishwasher door. If the door is opened during the wash cycle, the program stops automatically. After the door is closed, the program continues the wash cycle. The completion of the wash cycle program is indicated by a sound signal from the control board. Remove the basket from the device chamber.

|                              |                       |
|------------------------------|-----------------------|
| Water for washing            | 60-65 °C (140-149 °F) |
| Water for rinsing/sanitizing | 82-90 °C (181-194 °F) |

#### 5. Emptying of the tank in models equipped with a drain pump

Turn the device off by pressing the  switch, then open the door of the device, remove the over-



flow plug and close the door. Turn the drain pump on using the  button. The draining process proceeds automatically until the tank is completely emptied of water. In order to reactivate the device, put the overflow plug back in its place, close the door and press the On/Off switch. However, if the device will not be used any more, turn the main switch off.

#### 6. Emptying of the tank in models not equipped with a drain pump



Turn the device off by pressing the  the switch, then open the door of the device, remove the overflow plug and wait until the water is drained off completely from the tank. Put the overflow plug back in its place, close the door of the device.



Do not turn the device off when the water is still in the tank. Before turning the device off, always empty the tank of water. In the event the device will no longer be used, after the completion of the above and the possible initiation of a regeneration cycle, it is necessary to turn the device off by pressing the switch. The main switch should then be turned off and the water valve should be closed.

## 7. PROBLEMS, CAUSES, SOLUTIONS

**Note:** if the steps in the table below, aimed to remove the fault, did not produce the desired result, contact your service (qualified technical personnel).

| PROBLEM                    | CAUSE   | SOLUTION                              |
|----------------------------|---|---------------------------------------|
| The device does not run    | Appliance door does not close                     | Opening and re-closing the door       |
|                            | Burnt fuse  | Replacing the fuse (call for service) |
|                            | Improper connection to the power grid             | Check the electrical connection       |
| Excessive washing duration | The temperature of the washing water is not right | Setting a suitable temperature        |
|                            | Abnormal level of water in the appliance          | Clean the water inlet filter          |



| PROBLEM   | CAUSE   | SOLUTION   |
|---|---|--|
| <b>The appliance does not wash dishes</b>             | Broken washing pump   | Call for service   |
|   | Low pump pressure   | Clean the pump filter  |
|   | Water temperature is too low                                      | Correct the water heating time   |
|   | Wrong detergent   | Contact manufacturer   |
|   | Arms covered with limescale or foreign bodies present             | Clean the arms and remove foreign bodies   |
|   | Empty detergent container   | Refill container   |
|   | Malfunction in the water treatment unit                           | Notify service   |
| <b>Stains on the forks, glasses and dishes</b>        | Improper arrangement of utensils                                  | Arrange utensils in accordance with instructions   |
|   | The temperature of the rinsing water is too high                  | Setting a suitable temperature   |
|   | Incorrect water pressure  | Clean filters  |
|   | Water hardness too high   | Check water hardness   |
|   | Cleaning agent did not work due to the dirty water in the machine | Change water in the appliance  |
|   | Dishes drying improperly  | Change water in the appliance  |
|   | Wrong rinse aid   | Contact manufacturer   |
| <b>Dishwasher does not rinse</b>                      | Dirty water inlet filter  | Clean the filter   |
|   | Low water pressure  | Clean the pump filter and solenoid valve   |
|   | Faulty rinsing pump   | Call for service   |
| <b>Solenoid valve leaking</b>                         | Contamination of the solenoid valve                               | Call for service Note: When installing the appliance, foreign material or undesirable chemicals from the water supply could have been trapped in the solenoid valve. |
| <b>The water pressure in the appliance is too low</b> | Contaminated water inlet filter or solenoid valve                 | Clean the water inlet filter or solenoid valve   |
|   | Low water pressure in the water supply                            | Contact a plumber  |
| <b>The pump does not pump out water</b>               | Pump clogged  | Contact service  |
|   | Faulty pump   |  |

## 8. MAINTENANCE



Before starting any maintenance work, disconnect the appliance from the power supply.

Daily maintenance involves removing objects from the chamber and washing them with a cloth dampened in water with a dish detergent and then wiping them off with a dry cloth. Washing under running water as well as using a pressure washer for this purpose is prohibited.

In the case of intense use, we recommend that you clean the filters every 30-40 wash cycles in order to ensure the proper functioning of the appliance. To do this, partially drain the tank of water.

Remove the filters, making sure no fatty deposits and left-over food falls into the openings under the filters. Clean the filters of food residue and sediment and then rinse thoroughly. Do not use sharp tools or sharp edges to clean the filters. Make sure to also remove limescale, as this prevents the build-up of a layer on the surface of the filter.

The surfaces of the filters should be cleaned thoroughly with a damp cloth and neutral (non-aggressive) detergents with no chlorine content and agents that do not cause corrosion and mechanical damage to stainless steel surfaces.

In order to prevent the formation of corrosion spots on the stainless steel, avoid using harsh detergents containing chlorine and agents that cause corrosion or mechanical damage to the stainless

steel surfaces. For cleaning floors and immediate surroundings, only use detergents that do not cause damage to stainless steel.

**Once a month you should:**

- make sure the power cord is not damaged;
- make sure that all components of the appliance are working properly,
- remove the washing arms (Fig. 11) (bottom and top 1 and 2) by loosening the screw (3) and clean under the current water

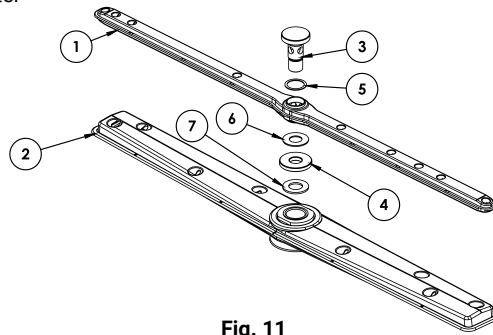

**Fig. 11**

- Clean the outside of the appliance using a washing liquid for stainless steel and a damp cloth and then thoroughly rinse and wipe dry.

Service the appliance at least once a year to verify its correct operation, determine the degree of wear, detect possible failures of components and parts. If you detect any damage, it should be removed by qualified technical personnel (technical services). Technical service should pay particular attention to:

- the condition of heating elements,
- the condition of electrical installation,
- the condition of heating elements' safeguards,
- wear and tear of the appliance,

Any damage or failure resulting from the user's non-compliance with this manual as well as failure to comply with existing legislation and standards will not be considered manufacturer's liability.

**Downtime in operation**

When not expecting to use the appliance for an extended period of time, it is necessary to empty containers for the washing liquid and rinse aid in order to prevent crystallization and, consequently, damage to the pump. Accordingly, suction tubes should be removed from both containers and placed in a bowl filled with clear water; carry out several wash cycles and then drain the tank of water. Finally, turn off the main switch and close the water tap. Suction tubes must be connected back to the containers only when the appliance goes back into use (the clear tube goes into the washing liquid container, and the blue one into the rinse aid container).

**It is forbidden to leave the appliance on and the water valve open for an extended period of downtime.**

**In winter period, the device must be stored in a heated room. Otherwise, make sure that no fluids have remained in the device (e.g. boiler, detergent pipes).**

## **9. DISPOSING OF USED EQUIPMENT**

**Information for users about the proper principles of disposal of waste electric and electronic equipment**

- **Leave the old device in the store where you are buying a new device.** Each store has an obligation to take your old equipment free of charge if you buy new equipment of the same type and in the same quantity. The only condition is to deliver the equipment to the store at your own expense.
- **Take the used device to a collection point.** You will find information about the nearest location on the municipal website or bulletin board of the municipal office.
- **Leave the device at the service point.** If the repair of the device is uneconomical or impossible for technical reasons, the service is obliged accept the device free of charge.
- **Return used equipment without leaving your house.** If you don't have the time or ability to transport your equipment to a collection point, you can use the services of specialized companies.

**Remember! Do not dispose of used equipment along with household waste. This could cause high fines.**

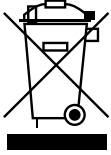

The symbol of the crossed-out waste bin on the product, its packaging or the instruction manual means that the product should not be disposed of to normal waste bins. The user is obliged to hand over the used equipment to a designated collection point for proper processing.

## **10. WARRANTY**

The seller shall be liable under the warranty or guarantee. Damage resulting from the formation of lime scale deposits in the device are not subject to repair under the warranty. Warranty exchange does not cover such elements as: light bulbs, rubber components, heating elements damaged by lime scale, screws and elements undergoing natural wear, e.g. rubber seals and all kinds of mechanically damaged elements. Any damage of components resulting from improper use is also excluded from the warranty. The warranty is automatically voided in the event of a broken warranty seal or independent repairs.

**Nous vous remercions d'avoir acheté notre produit. Avant la première utilisation, veuillez lire, s'il vous plaît, ce manuel d'utilisation.**

La reproduction de ce manuel sans l'autorisation du fabricant est interdite. Les photos et les illustrations ne sont qu'à caractère illustratif, et peuvent différer de l'équipement acheté.

**REMARQUE:** Conservez le manuel dans un endroit sûr et accessible pour le personnel. Le fabricant se réserve le droit de modifier les paramètres techniques sans préavis.

## 1. CONSIGNES DE SÉCURITÉ

**Le non-respect de ces instructions est susceptible d'entraîner un risque grave pour la vie.**

- **ATTENTION: Si l'appareil a été endommagé pendant le transport, ne pas le brancher!**
- Lors de longues interruptions de fonctionnement de l'équipement, (interruptions nocturnes, vacances de Noël, ...) vous devez absolument débrancher l'appareil de l'alimentation électrique.
- Une utilisation mauvaise et incorrecte peuvent causer des dommages ou des blessures graves aux personnes.
- L'appareil ne peut être utilisé que pour les fins pour lesquelles il a été conçu.
- Le fabricant décline toute responsabilité des dommages causés par une utilisation mauvaise et incorrecte de l'équipement.
- En cours d'utilisation, protégez l'appareil et la fiche du cordon d'alimentation de tout contact avec l'eau ou d'autres liquides. Dans le cas où, par inadvertance, l'appareil tombait dans l'eau ou était inondé, il faut immédiatement retirer la fiche de la prise, et ensuite faire réaliser un contrôle de l'appareil par un spécialiste.
- Ne pas insérer d'objets dans l'ouverture du boîtier de l'appareil.
- Ne pas toucher la fiche du cordon d'alimentation avec les mains mouillées.
- Vérifiez régulièrement l'état de la fiche et du cordon d'alimentation. En cas de dommage de la fiche ou du cordon d'alimentation faire réparer par une entreprise de réparation spécialisée.
- Si l'appareil tombe ou est endommagé de toute autre manière, avant de continuer à l'utiliser, faire vérifier et éventuellement réparer par une entreprise de réparation spécialisée.
- Ne jamais ouvrir le boîtier par vous-même.
- Ne jamais tenter de réparer l'appareil vous-même - **cela est susceptible d'entraîner un risque grave pour la vie.**
- Il est interdit d'apporter des modifications et de faire des réparations par des personnes non formées professionnellement.
- Tenir le cordon d'alimentation éloigné de tout contact avec des objets coupants ou brûlant, et également de toute source de chaleur.
- En déconnectant l'appareil de la prise électrique, éteindre l'appareil, puis saisir et retirer la fiche, ne jamais tirer le cordon d'alimentation.
- Protéger le cordon d'alimentation de sorte que personne ne le retire accidentellement de la prise de courant ou ne trébuche dessus.
- **Si le cordon d'alimentation est endommagé, il doit être remplacé. Le cordon d'alimentation amovible doit être remplacé par une entreprise de réparation spécialisée ou par une personne qualifiée.**
- Contrôler le fonctionnement de l'appareil durant son utilisation.
- Ne pas permettre l'utilisation de l'appareil par des mineurs, des personnes handicapées physiquement ou mentalement, des personnes à mobilité réduite, ainsi que des personnes sans expérience ni connaissance quant à l'utilisation correcte de l'appareil. Ces personnes ne peuvent faire fonctionner l'appareil uniquement que sous la supervision d'une personne responsable de la sécurité.
- Si l'appareil n'est pas actuellement utilisé ou est justement nettoyé, débrancher le toujours de la source d'alimentation, en retirant la fiche de la prise.
- **ATTENTION:** Si la fiche du cordon d'alimentation est branché sur une prise de courant, l'appareil tout le temps reste sous tension.
- Ne jamais déplacer l'appareil en tirant sur le câble d'alimentation.
- Ne jamais déplacer le lave-vaisselle par la poignée de la porte.
- L'appareil doit être équipé d'un conditionneur d'eau pour le protéger de l'accumulation de tartre
- Les liquides lave-vaisselle professionnels recommandés par Stalgast assurent leur bon fonctionnement
- Utiliser de l'eau d'une dureté allant jusqu'à 6 °dH sur une échelle allemande (une eau plus dure provoque une accumulation de tartre sur les appareils de chauffage qui peut endommager et annuler la garantie)

## 2. USAGE PRÉVU DE L'ÉQUIPEMENT

Le lave-vaisselle est uniquement destiné à un usage professionnel et doit être utilisé par du personnel qualifié. Le dispositif est utilisé pour le lavage et l'échaudage de la vaisselle (assiettes, bols, tasses, couverts, plateaux, ...) et d'autres objets similaires utilisés dans la restauration et d'autres branches connexes, dans le respect des règlements et des normes internationales en matière de conditions de sécurité dans le domaine de l'électricité, de la mécanique et de la compatibilité électromagnétique.

## 3. SPÉCIFICATIONS TECHNIQUES

Équipement de l'appareil (page 2):

1 - Poignée, 2 - Capot, 3 - Guide du panier, 4 - Panneau de commande, 5 - Corps, 6 - Pieds réglables, 7 - Alimentation électrique, 8 - Alimentation en eau, 9 - Tuyau de vidange

| Modèle                               | 803021                       | 803035, 803036, 803037 |
|--------------------------------------|------------------------------|------------------------|
| Dimensions                           | 728x816x1505 mm              |                        |
| Tension d'alimentation               | 400V/3+N+PE                  |                        |
| Fréquence                            | 50 Hz                        |                        |
| Consommation d'énergie maximale      | 10,8 kW                      |                        |
| Pression de l'alimentation en eau    | 200-400 kPa                  |                        |
| Température de l'alimentation en eau | max. 55 °C                   |                        |
| Dureté de l'eau dans le réseau d'eau | 5-6 °dH                      |                        |
| Consommation d'eau                   | 2,5 l/cycle                  |                        |
| Capacité de la chaudière             | 9,5 l                        |                        |
| Niveau d'eau maximum dans la chambre | 175 mm                       |                        |
| Capacité du réservoir                | 20 l                         |                        |
| Durée standard du cycle*             | 120/180 s                    | 90/120/180 s           |
| Niveau de bruit                      | 65 dB(A)                     |                        |
| Protection                           | IPX1                         |                        |
| Poids net                            | 94 kg                        | 96,5 kg                |
| Type de câble d'alimentation         | H07RN-F 5x2,5mm <sup>2</sup> |                        |
| Température de l'eau de lavage       | 55 °C (131 °F)               | 60-65 °C (140-149 °F)  |
| Température de l'eau de rinçage      | 30-90 °C (86-194 °F)         | 82-90 °C (181-194 °F)  |

Le lave-vaisselle possède une fonction automatique d'échaudage (faisant partie intégrante du cycle de lavage).

\*La durée d'un cycle a été donnée pour une température de l'eau d'alimentation à 50 °C.

## 4. INSTALLATION

### 4.1. Réglage du dispositif

Il faut apporter le dispositif sur le lieu d'installation, le déballer et vérifier son contenu. En cas de dommage avéré de l'appareil ou de l'un de ses composants, il faut immédiatement aviser la société de transport.

Les raccordements à l'appareil doivent être conformes aux normes en vigueur sur le site d'installation. Le fabricant décline toute responsabilité en cas de blessure ou de détérioration du produit résultant de la non-conformité avec les normes en vigueur sur le site d'installation. Avant d'installer l'appareil, assurez-vous que les composants qui sont sensibles à l'humidité ont été correctement protégés contre l'humidité, par exemple lors du lavage de l'appareil.

L'appareil doit être placé à l'emplacement souhaité, puis retirer l'emballage de protection. L'appareil doit être mis à niveau en utilisant un niveau et les quatre pieds réglables, assurant ainsi la stabilité de l'appareil. Toute autre moyen de mise à niveau de l'appareil doit être approuvé par le fabricant.

Les éléments d'emballage doivent être tenus à l'écart des enfants et des animaux domestiques, car ils peuvent causer un accident. Tous les matériaux utilisés pour emballer le produit sont écologiques et peuvent être stockés en toute sécurité dans un endroit approprié.

Les éléments destinés au recyclage sont marqués de la façon suivante:

- PE - Polyéthylène: emballage externe, instructions d'emballage, emballage de protection

- PP - Polypropylène: poignées
- PS - mousse de polystyrène: protection des bords, couvercle d'emballage.

Les éléments en bois et en carton de l'appareil doivent être laissés aux endroits prévus conformément à la législation en vigueur:

Il est interdit de stocker les éléments de l'appareil ainsi que l'appareil directement dans le milieu naturel.

#### 4.2. Conditions de raccordement au réseau :

Assurez-vous que la tension du secteur correspond à celle indiquée sur la plaque signalétique de l'appareil. L'appareil doit être raccordé à une ligne de mise à la terre conforme aux réglementations et des réglementations et des normes.

#### 4.3. Raccordement de l'appareil à la source d'alimentation électrique

Le raccordement de l'installation au réseau électrique ne peut être effectué que par des employés du service technique conformément aux lois applicables. Les paramètres électriques de l'installation se trouvent dans le tableau au point 3. Il est interdit d'effectuer une seule protection électrique pour deux dispositifs. Il est nécessaire de monter un disjoncteur principal ainsi qu'un interrupteur automatique à courant différentiel résiduel. Les deux interrupteurs doivent être installés dans un endroit accessible rapidement et facilement de manière à garantir le débranchement du dispositif de la source d'énergie électrique selon la catégorie.



Le dispositif est totalement déconnecté du réseau électrique que lorsque l'interrupteur principal est placé en position d'arrêt (OFF). L'appareil doit être connecté à l'aide du raccordement situé dans la partie arrière inférieure de

Le cordon d'alimentation branché à la boîte à bornes par une fiche appropriée N'EST PAS une partie de l'ensemble et doit être acheté. Conditions de raccordement au réseau électrique:

- Il faut s'assurer que la tension secteur correspond à la tension indiquée sur la plaque d'identification de l'appareil.
- Le type et le type de câble sont indiqués dans le tableau de la section 3.
- Il est impératif de brancher l'appareil à une installation équipotentielle à l'aide de la vis équipotentielle située à l'arrière de l'appareil (Fig. 5, item 1). Elle porte le marquage suivant : (IEC 60417-5021)



U=400V; P=4500W

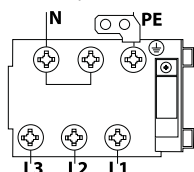

PE – conducteur de protection (jaune-vert)

N – conducteur neutre (bleu)

L1, L2, L3 – conducteurs de phase (autres couleurs)

#### III. 2 - Étiquette du schéma de connexion

**Le câble d'alimentation doit être un câble flexible, résistant à l'huile, avec un conducteur de protection, avec une gaine en polychloroprène - code 60745 IEC 57. Il peut être préparé par le fabricant et disponible chez lui ou dans des ateliers de réparation spécialisés !**

**Pour connecter l'appareil au dispositif équipotentiel, procédez comme suit :**

- dévisser l'écrou de la vis,
- introduire le cordon équipotentiel,
- tourner l'écrou jusqu'à la butée,
- branchez la deuxième extrémité du câble équipotentiel sur la barre de liaison équipotentielle



Figure 3. Connexion de l'appareil au dispositif équipotentiel.

#### 4.4. Raccordement de l'appareil au réseau d'eau et d'assainissement

Les conduites d'eau ainsi que les câbles électriques dépassent de la partie arrière de l'appareil. Le

tuyau d'approvisionnement en eau doit être raccordé à la sortie 3/4. Pour effectuer la connection, il faut utiliser uniquement un nouveau tuyau. Pour garantir la sécurité, la pression de l'eau doit être comprise entre 2 et 4 bar. Si la pression est supérieure, vous devez installer un réducteur de pression. La vanne principale doit être installée au-dessus de la conduite d'alimentation d'eau de l'appareil. La vanne principale doit être installée dans un endroit facilement accessible; par conséquent, elle ne doit pas être installée derrière l'appareil.

 Avant de démarrer l'appareil, assurez-vous que les tuyaux de vidange et d'alimentation n'ont pas été pliés, bloqués ou endommagés lors de l'installation.

#### 4.5. Premier démarrage

 Avant de démarrer l'appareil, il faut vérifier le bon fonctionnement du système de sécurité électrique. La mise en oeuvre des actions ci-dessus ainsi que le premier démarrage de l'appareil ne peuvent être effectuées que par les employés du service technique, qui auront effectué également une courte formation sur le fonctionnement de l'appareil. Chaque appareil est équipé d'un distributeur de liquide de rinçage avec réglable. Chaque appareil est équipé d'un doseur de liquide de rinçage avec possibilité de réglage. En revanche, le doseur de liquide de lavage avec possibilité de réglage n'est fourni uniquement que pour certaines versions. Les récipients de liquides de lavage et de rinçage doivent être placés à un endroit approprié et ensuite il faut connecter les tubes d'aspiration: le transparent pour le liquide lavage et le bleu pour le liquide de rinçage. Afin de régler, il faut utiliser les vis de réglage représentées dans les illustrations 4. Il est recommandé à ce que le réglage soit effectué par le personnel de l'entreprise fournissant les liquides de rinçage et de lavage. Avant de raccorder les tuyaux d'aspiration, il faut attacher les poids (pour maintenir le tuyau au fond des récipients), et installer les filtres. (Illustration 5).

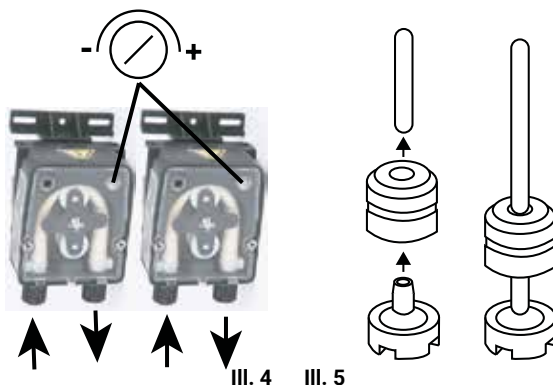

Dans le cas où les doseurs de liquides ne sont pas installés avant l'installation de l'appareil, cela peut être fait un peu plus tard, en utilisant un ensemble d'outils approprié. Eventuellement, un doseur extérieur de liquide de lavage peut être connecté via une connexion électrique à l'aide d'un câble 2x0,5mm<sup>2</sup> H07 RN-F. Le câble doit être connecté à travers le passage indiqué sur le schéma des données techniques conformément aux paramètres électriques de l'appareil et à la réglementation en vigueur. Paramètres du doseur: 230V / 50Hz, 15W. Le doseur de liquide de lavage doit être relié au lave-vaisselle à travers un tuyau transparent.

### 5. RÈGLES D'HYGIÈNE ET DE SÉCURITÉ

Afin d'éviter les brûlures et les chocs électriques, il faut observer les règles de sécurité suivantes:

- former le personnel à l'utilisation de l'appareil selon les informations contenues dans ce manuel d'utilisation,
- former le personnel aux principes de base d'utilisation de l'équipement électrique, à la sécurité au travail et aux premiers secours en cas de besoin,
- avant de commencer le moindre travail d'entretien, débrancher l'appareil de la source d'alimentation,
- il est interdit d'allumer l'appareil, si un élément de chauffage et / ou un élément de contrôle a été endommagé,
- L'appareil doit être connecté à la ligne de terre du réseau électrique conformément aux règlements et aux normes
- Le dispositif est caractérisé par le respect des normes introduites par la directive européenne. Un

dispositif de stockage approprié est une partie pour contrer la pollution de l'environnement.

 Ne pas ajouter de solvants au lave-vaisselle, tels que par exemple: l'alcool, la térébenthine, car ils pourraient provoquer une explosion. Il ne faut pas également placer à l'intérieur du lave-vaisselle de la vaisselle avec des restes de nourritures

 Le lave-vaisselle et ses éléments ne doivent pas être utilisés comme une échelle ou un support pour d'autres appareils ou objets.

 Ne pas s'asseoir ni se pencher sur la porte ouverte du lave-vaisselle, cela pourrait causer un accident. Afin d'éviter la situation ci-dessus, vous devriez toujours fermer la porte de l'appareil.

 L'eau restant dans le lave-vaisselle après la fin du cycle est impropre à la consommation.

 L'appareil ne peut pas être utilisé de façon indépendante par des mineurs et des personnes réduites intellectuellement, physiquement et sensoriellement, qui ne sont pas en mesure de se conformer pleinement aux principes contenus dans ce manuel. L'utilisation de l'appareil par ces personnes mentionnées plus haut ne peut avoir lieu que sous surveillance.

## 6. FONCTIONNEMENT DE L'EQUIPEMENT

### 6.1. Lavage et séchage de la vaisselle

1. Avant de placer la vaisselle dans les paniers, il faut retirer mécaniquement les restes alimentaires et rincer, et faire détrempier dans l'eau la vaisselle ayant de la nourriture séchée avec un liquide de lavage et le pré-laver avec une brosse.
2. Définir la durée de cycle en fonction de l'état de propreté de la vaisselle.
3. La vaisselle doit être placée séparément dans les paniers appropriés, destinés à différents types de vaisselle. Un panier peut contenir 12 assiettes creuses ou 18 assiettes plates.

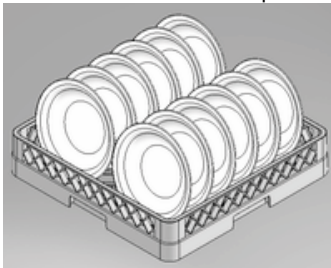
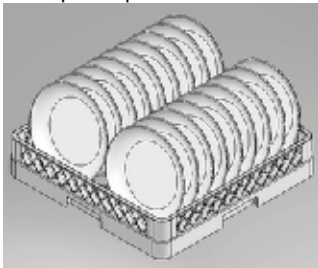

4. La vaisselle doit être disposée de façon à permettre le libre écoulement de l'eau tout autour. Les verres, les tasses, les bols doivent être placés dans un panier ou sur une grille la partie inférieure vers le haut. Laver les couverts soit en position debout dans les paniers ou en position couché dans un panier plat. Ne pas placer les couverts de façon trop serrée. La vaisselle en verre doit toujours être lavée en premier.
5. Il faut introduire le panier avec la vaisselle dans la chambre de l'appareil et fermer la porte. Au cours du processus de lavage, la pompe de circulation presse la solution nettoyante du réservoir par les bras de lavage et les tuyères pour laver la vaisselle. Pendant la circulation, la solution nettoyante circule en continu à travers le système de filtration jusqu'au réservoir. Le cycle de rinçage (échaudage) constitue la dernière phase de lavage. La vaisselle lavée est rincée à l'eau fraîche et chaude pour éliminer les restes de solution nettoyante et chauffer la vaisselle pour un séchage optimal en dehors de la machine. L'eau prise pour le rinçage actualise en permanence la solution nettoyante. Lors du nettoyage, ne pas ouvrir la porte. Il y a un risque de projection d'eau bouillante en dehors de l'appareil. La porte du lave-vaisselle ne peut s'ouvrir qu'après l'écoulement de 10 secondes après la fin du fonctionnement, tant que les bras de lavage et de rinçage (échaudage) sont toujours en mouvement, car cela pourrait provoquer des projections d'eau et ébouillanter l'utilisateur.

### 6.2. Dosage des liquides de lavage

- N'utiliser que les liquides de lavages et les liquides de rinçage destinés aux lave-vaisselle industriels. Ne pas utiliser de liquide de lavage des mains. Leur utilisation conduit à de grandes quantités de mousse dans le lave-vaisselle.
- Nous recommandons les produits de l'entreprise Stalgast. Ils sont conçus pour les lave-vaisselle de notre société.



- Lors du remplissage, il faut prêter attention à ce que le liquide de lavage n'entre pas dans le récipient pour liquide de rinçage, et vice versa.
- Les liquides de lavages pour lave-vaisselle industriels ont des propriétés corrosives. Respecter les indications sur les emballages et les boîtes.





Ne pas mélanger différents liquides de lavages. Suite à la cristallisation, cela peut causer des dommages au doseur.

### 6.3. Fonctionnement de l'équipement (803021)

#### 1. Panneau de commande



#### 2. Fonctions des boutons.

|   |   |   |   |  |
|---|---|---|---|--|
|  |  |  |  |  |
| III. 6  | III. 7<br>Démarrer/Arrêter  | III. 8<br>Cycle de lavage   | III. 9<br>Voyant lumineux du chauffage de la chambre et de chaudière              | III. 10<br>Choix du programme 2 - 120 s / 3 - 180 s                                |

#### 3. Démarrage de l'appareil

Il faut actionner l'interrupteur placer sur le mur, et appuyer sur le bouton Démarrer/Arrêter (illustration 7). Ensuite ouvrir le capot du lave -vaisselle , placer le bouchon de vidange à l'endroit approprié (illustration 6), insérer le panier dans la chambre et choisir le bon programme de lavage (III 10) . Après avoir fermé le capot, le réservoir et la chaudière commencent à se remplir d'eau - le voyant de chauffage de la chaudière commence à s'allumer (illustration 9). Après le chauffage de l'eau dans la chaudière commence le cycle de chauffage de l'eau dans la chambre du lave-vaisselle – le voyant de chauffage de la chambre du lave-vaisselle commence à s'allumer (illustration 9). Le cycle de lavage démarre automatiquement – le voyant commence à s'allumer (illustration 8). En cas d'ouverture de la porte au cours du cycle de lavage, le programme s'arrête automatiquement. Après fermeture de la porte, le programme continue le cycle de lavage. Après avoir terminé le programme, le voyant du cycle de lavage s'éteint (illustration 8). Il faut retirer le panier de la chambre du lave-vaisselle. Attention! Chaque opération de fermeture du capot entraîne le démarrage d'un nouveau cycle du lave-vaisselle.

#### 4. Vidange du réservoir des modèles équipés d'une pompe de vidange

Éteindre la machine en appuyant sur l'interrupteur Démarrer/Arrêter (illustration 7), ensuite ouvrir le capot de la machine, retirer le bouchon de vidange (illustration 6) et fermer le capot. Le processus de vidange commence automatiquement au moment où le réservoir est totalement vidé de son eau. Afin de réactiver la machine le bouchon de vidange doit être remis en place, fermer le capot de la machine et ensuite actionner l'interrupteur. Si par contre l'appareil ne va plus être utiliser il faut actionner l'interrupteur principal.

#### 5. Vidange du réservoir des modèles sans pompe de vidange

Éteindre la machine en appuyant sur l'interrupteur Démarrer/Arrêter (illustration 7), ensuite ouvrir le capot de la machine, retirer le bouchon de vidange (illustration 6) et attendre jusqu'à ce que le réservoir soit totalement vidé de son eau. Le bouchon de vidange doit être remis en place, fermer le capot de la machine.



En cas de fin d'activité de la machine, après avoir effectué ce qui précède, il faut obligatoirement éteindre l'appareil en appuyant sur l'interrupteur et ensuite éteindre l'interrupteur principal et resserrer la vanne d'eau.

#### 6.4. Fonctionnement de l'équipement (803035, 803036, 803037)

##### 1. Panneau de commande



##### 2. Fonctions des boutons

|                            |  |  |
|----------------------------|--|--|
| <b>Bouton de démarrage</b> |  | <ul style="list-style-type: none"> <li>mise en marche de l'appareil</li> <li>En appuyant sur le bouton avec la porte ouverte, lance la fonction STOP. Vous pouvez ensuite fermer la porte sans démarrer le cycle de lavage. Pour désactiver la fonction, appuyez de nouveau sur le bouton</li> </ul>   |
| <b>Bouton set</b>          |  | <ul style="list-style-type: none"> <li>confirmation de l'entrée des données introduites, définition du mot de passe.</li> <li>entrée pour paramétrer les données: P1, P2, P3, P4, P5, P6.</li> </ul>   |
| <b>Flèche vers le bas</b>  |  | <ul style="list-style-type: none"> <li>réduction de la température de lavage ou de rinçage - pompe de vidange (en option)</li> </ul>   |
| <b>Flèche vers le haut</b> |  | <ul style="list-style-type: none"> <li>augmentation de la température de lavage ou de rinçage ainsi que de la durée du cycle de lavage ou de rinçage. C1-90 sec. C2-120 sec. C3-180 sec.</li> </ul>  |
| <b>Bouton d'arrêt</b>      |  | <ul style="list-style-type: none"> <li>mise à l'arrêt de l'appareil (ne coupe pas l'appareil de l'alimentation électrique, l'extinction totale de l'appareil a lieu après avoir retiré la fiche de la prise ou après avoir actionné l'interrupteur principal, c'est à dire extérieur, arrêt du processus de lavage et de rinçage.</li> </ul> |

##### 3. Ecrans









l'écran 1 –affiche la température de rinçage et d'échaudage; durée du cycle de lavage C1 - C2 - C3.



l'écran 2 –affiche la température de lavage.



##### 4. Réglage des paramètres

Après avoir appuyé une fois sur  sur l'écran s'affiche . Avec les flèches



   modifier les données sur l'écran 2 pour . C'est le mode de passe d'accès établi en usine.

###### a. Programmation des températures et des durées

###### REGLAGE DU CLIENT



Appuyer de nouveau sur . Sur les écrans s'affichent les données:  - température d'échaudage – de rinçage (70-95 °C).

Avec les flèches  la température peut être modifiée sur l'écran 2.



Appuyer de nouveau sur . Sur les écrans s'affichent les données:   - température de l'eau de lavage (40-70 °C).

Avec les flèches  la température peut être modifiée sur l'écran 2.



### REGLAGE DU SERVICE D'ENTRETIEN (Il est recommandé de ne pas modifier)

Appuyer de nouveau sur . Sur les écrans s'affichent les données:   - température minimale d'échaudage (50-90 °C).

Avec les flèches  la température peut être modifiée sur l'écran 2.

Appuyer de nouveau sur . Sur les écrans s'affichent les données:   - durée de libération d'eau après activation du pressostat (0-40 sec.) établissant le niveau d'eau.

Avec les flèches  la durée de libération d'eau peut être modifiée sur l'écran 2.

Appuyer de nouveau sur . Sur les écrans s'affichent les données:   - durée d'échaudage (8 – 15 secondes).

Avec les flèches  la durée d'échaudage peut être modifiée sur l'écran 2.

Pendant le réglage de ces paramètres, l'affichage de l'écran clignote, et à l'aide des flèches il est possible de modifier les valeurs des paramètres.

FR

| RÉGLAGES RECOMMANDÉS |  |                    |
|----------------------|--|--------------------|
| Nom de la fonction   | Description de la fonction                               | Valeur recommandée |
| P1                   | Température d'échaudage (de rinçage)                     | 90 °C              |
| P2                   | Température de lavage                                    | 60 °C              |
| P3                   | Température minimale d'échaudage                         | 82 °C              |
| P4                   | Durée de libération d'eau après activation du pressostat | 0 secondes         |
| P5                   | Durée d'échaudage (de rinçage)                           | 15 secondes        |

#### b. programmation de la durée de cycle

Appuyer  Sur l'écran 1 s'affiche:



la durée paramétrée est 90 secondes;



la durée paramétrée est 120 secondes;;



la durée paramétrée est 180 secondes;

La sortie du programme a lieu automatiquement 5 secondes après avoir sélectionné la durée de cycle approprié.

### 3. Tableau d'erreurs

| Code d'erreur | Description de l'erreur  |
|---------------|--|
| EP 1          | Le temps de remplissage a été dépassé, mais une seconde tentative est en cours               |
| EP 2          | Le temps de remplissage a été dépassé une seconde fois, arrêt des tentatives                 |
| E1 LO         | Température trop basse de la sonde T1 (en dessous de 0 °C) (ou circuit ouvert)               |
| E1 HI         | Température trop élevée de la sonde T1 (au-dessus de 110 °C) (ou court-circuitée)            |
| E2 LO         | Température trop basse de la sonde T2 (en dessous de 0 °C) (ou circuit ouvert)               |
| E2 HI         | Température trop élevée de la sonde T2 (au-dessus de 110 °C) (ou court-circuitée)            |
| E3 LO         | Température trop basse de la sonde T3 (en dessous de 0 °C) (ou circuit ouvert)               |
| E3 HI         | Température trop élevée de la sonde T3 (au-dessus de 110 °C) (ou court-circuitée)            |
| E4            | Panne de courant pendant le fonctionnement du lave-vaisselle                                 |
| Et            | Surchauffe de la chaudière   |
| E1            | Trop grande différence de température entre les sondes T1 et T2 (>30 °C)                     |
| E2            | Dépassement de la température de sécurité - l'erreur s'affiche à la fin du rinçage d'urgence |

#### 4. Démarrage de l'appareil

Allumer l'interrupteur situé sur le mur, ouvrir la porte et mettre le bouchon anti-débordement à sa place

(Illustration. 8) et fermer la porte de l'appareil. Appuyer sur le bouton d'alimentation . Après avoir rempli d'eau le réservoir et la chaudière, le chauffe-eau de la chaudière va fonctionner. Après chauffage de l'eau dans la chaudière commence le cycle de chauffage de l'eau dans le compartiment du lave-vaisselle. Mettre le panier dans le compartiment de l'appareil, et attendre jusqu'à ce que l'eau contenue dans le compartiment soit à la température désirée. Avant de commencer le cycle de lavage, sélectionner le programme. Le cycle de lavage s'exécute automatiquement en ouvrant et fermant la porte du lave-vaisselle. Si vous ouvrez la porte pendant le cycle de lavage, le programme s'arrête automatiquement. Après fermeture de la porte, le programme continue le cycle de lavage. La fin du programme du cycle de lavage est signalée par des signaux sonores du panneau de commande. Retirer le panier du compartiment de l'appareil.

|                                     |                       |
|-------------------------------------|-----------------------|
| <b>Eau de lavage</b>                | 60-65 °C (140-149 °F) |
| <b>Eau de rinçage / d'échaudage</b> | 82-90 °C (181-194 °F) |

#### 5. Vidange du réservoir dans les modèles équipés d'une pompe de vidange

L'appareil doit être éteint en appuyant sur l'interrupteur , ouvrir ensuite la porte de l'appareil, retirer le bouchon anti-débordement et fermer la porte. Activer la pompe de vidange avec le bouton



Le processus de vidange commence jusqu'au moment où le réservoir est complètement vidé de son eau. Afin de réactiver l'appareil, il faut remettre le bouchon anti-débordement à sa place, fermer la porte de l'appareil et ensuite appuyer sur l'interrupteur. Cependant, si l'appareil ne va plus être utilisé, il faut actionner l'interrupteur principal.

#### 6. Vidange du réservoir dans les modèles non-équipés d'une pompe de vidange

L'appareil doit être éteint en appuyant sur l'interrupteur , ouvrir ensuite la porte de l'appareil, retirer le bouchon anti-débordement et attendre jusqu'à ce que l'eau sorte du réservoir. Remettre le bouchon anti-débordement à sa place, fermer la porte de l'appareil.

 Il ne faut pas éteindre l'appareil lorsque l'eau est encore dans le réservoir. Avant d'éteindre l'appareil, il faut vider le réservoir de son eau. Dans le cas où le travail de l'appareil s'arrête, après avoir exécuté ce qui précède et avoir éventuellement initialisé le cycle de régénération, il faut obligatoirement éteindre l'appareil en appuyant sur l'interrupteur, puis sur l'interrupteur principal et serrer le robinet d'eau.

## 7. PROBLEME, CAUSE, SOLUTION

**Remarque:** Si les actions décrites dans le tableau ci-dessous pour supprimer le défaut ne produisent pas le résultat souhaité, veuillez contacter le service (personnel technique qualifié).

| PROBLÈME  | CAUSE   | SOLUTION  |
|---|---|---|
| <b>L'appareil ne démarre pas</b>                              | La porte de l'appareil est entrouverte                                  | Ouvrir et fermer de nouveau la porte  |
|   | Le fusible a grillé   | Changer le fusible (téléphoner au service)  |
|   | Mauvaise connexion au réseau électrique                                 | Vérifier la connexion au réseau électrique  |
| <b>Processus de lavage trop long</b>                          | La température de l'eau de lavage n'est pas adéquate                    | Fixer à la température adéquate   |
|   | Le niveau d'eau dans la chambre de l'appareil                           | Nettoyer le filtre de l'entrée d'eau  |
| <b>L'appareil ne lave pas la vaisselle</b>                    | n'est pas adéquat   | Téléphoner au service   |
|   | La pompe de lavage est endommagée                                       | Nettoyer le filtre de la pompe  |
|   | La pression de la pompe est basse                                       | Corriger la durée de chauffage de l'eau   |
|   | La température de l'eau est trop basse                                  | Contacteur le fabricant   |
|   | Le produit de lavage n'est pas adéquat                                  | Nettoyage des bras et suppression des corps étrangers   |
|   | Les bras sont couverts de calcaires ou présence de corps étrangers      | Remplir le bac  |
|   | Le récipient à liquide de lavage est vide                               | En aviser le service  |
| <b>Taches sur les fourchettes, les verres et la vaisselle</b> | Défauts dans l'unité de purification de l'eau                           | Disposer la vaisselle conformément à l'instruction  |
|   | Mauvaise disposition de la vaisselle                                    | Fixer à la température adéquate   |
|   | La température de l'eau de rinçage est trop élevée                      | Nettoyer les filtres  |
|   | Pression de l'eau incorrecte  | Vérifier la dureté de l'eau   |
|   | Dureté de l'eau trop élevée   | Changer l'eau dans l'appareil   |
|   | Le liquide de lavage n'agit pas en raison de l'eau sale dans l'appareil | Changer l'eau dans l'appareil   |
|   | Séchage incorrect de la vaisselle                                       | Contacteur le fabricant   |
| <b>Le lave-vaisselle ne rince pas</b>                         | Mauvais liquide de rinçage  | Nettoyer le filtre  |
|   | Le filtre de l'entrée d'eau est sale                                    | Nettoyer le filtre de la pompe ainsi que l'électrovanne   |
|   | Faible pression d'eau   | Téléphoner au service   |
| <b>Fuite de l'électrovanne</b>                                | La pompe de rinçage est endommagée                                      | Téléphoner au service<br>Attention: lors de l'installation de l'appareil à l'électrovanne ont pu entrer des corps étrangers ou des produits chimiques indésirables de l'approvisionnement en eau. |
| <b>La pression de l'eau dans l'appareil est trop faible</b>   | Malpropreté de l'électrovanne   | Nettoyer le filtre de l'entrée d'eau ou bien de l'électrovanne  |
|   | Malpropreté du filtre de l'arrivée d'eau ou de l'électrovanne           | Contacteur un plombier  |
| <b>La pompe ne pompe</b>                                      | Faible pression d'eau dans le réseau d'eau                              | Contacteur le service   |
|   | Pompe bouchée   |   |

## 8. ENTRETIEN



Avant de commencer le moindre travail de maintenance, il faut débrancher l'appareil de la source d'alimentation.

L'entretien quotidien consiste à enlever les choses de la chambre du lave-vaisselle et à nettoyer avec un chiffon imbibé d'eau avec du liquide vaisselle puis à essuyer avec un chiffon sec. Il est interdit de laver à l'eau courante et d'utiliser un nettoyeur haute pression.

Dans le cas d'une utilisation intensive de l'appareil, il est recommandé de nettoyer le filtre tous les 30-40 cycles de lavage afin d'assurer le bon fonctionnement de l'appareil. Pour ce faire, utilisez la vidange partielle du réservoir de son eau.

Retirer les filtres, en prenant soin que les dépôts graisseux et que les restes de nourriture ne tombent pas dans les trous sous les filtres. Vous devez nettoyer les filtres des résidus alimentaires et des dépôts calcaires, puis rincer abondamment. Pour nettoyer les filtres, ne pas utiliser d'outils tranchants ou coupants. Assurez-vous que le dépôt calcaire a également été retiré, car cela empêche qu'une couche s'accumule sur la surface des filtres.

Les surfaces des filtres doivent être soigneusement nettoyés avec un chiffon humide en utilisant à cet effet des liquides de lavages neutres (pas agressifs) ne contenant pas de chlore ainsi que des substances ne causant pas de corrosion ni de dommages mécaniques à la surface de l'acier inoxydable.

Afin d'éviter la formation de taches de corrosion sur les surfaces en acier inoxydable il faut éviter l'utilisation de liquides de lavages contenant du chlore ainsi que des substances causant de la corrosion et des dommages mécaniques à la surface de l'acier inoxydable. Pour le nettoyage des sols et des environs immédiats de la machine utiliser seulement des liquides de lavages qui ne causent pas de dommages à l'acier inoxydable.

Une fois par mois, il faut:

- vérifier si le câble d'alimentation n'a pas été détérioré;
- vérifier si tous les composants de l'appareil fonctionnent correctement
- Retirez les bras de lavage (Fig. 11) (en bas et en haut 1 et 2) en desserrant la vis (3) et nettoyez-les sous l'eau courante.

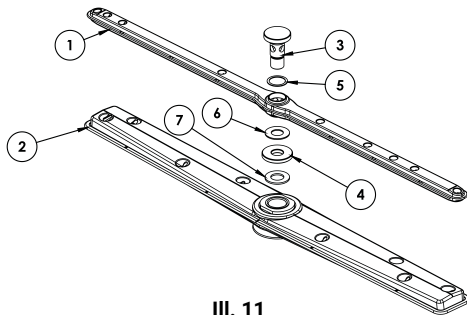

III. 11

- Nettoyer la surface extérieure de l'appareil en utilisant un liquide de lavage d'acier inoxydable et un chiffon humide, puis rincer et essuyer

Pour un bon fonctionnement des doseurs de liquides, il est recommandé changer le péristalte tous les 6 mois.

Au moins une fois par an, il faut procéder à la maintenance de l'appareil pour vérifier le degré d'usure et détecter d'éventuels défauts de composants et de pièces. Si vous constatez des dommages, le personnel technique qualifié (service technique) est nécessaire pour la retirer. Le service technique devrait accorder une attention particulière à:

- L'état des éléments chauffants
- l'état de l'installation électrique
- l'état de sécurité des éléments chauffants
- l'usure de l'appareil

Bien qu'il n'ait pas été mis au point de programme spécial d'inspections périodiques recommandées pour vérifier le bon fonctionnement du dispositif et de sa sécurité par les employés de maintenance deux fois par an. Tout dommage ou défaillance résultant du non-respect des instructions d'utilisation contenues dans ce manuel, ainsi que le non-respect des lois et normes applicables ne sera pas traité comme relevant de la responsabilité du fabricant.

### Interruption de fonctionnement de l'appareil

Lorsqu'il est prévu de ne pas utiliser l'appareil pendant une longue période de temps, il est nécessaire de vider les récipients de liquide de lavage et de rinçage afin d'éviter leur cristallisation ainsi que des dommages à la pompe. Par conséquent, il faut retirer les tubes d'aspiration des deux récipients et les placer dans un bol rempli d'eau fraîche. Il faut effectuer plusieurs cycles de lavage puis vider le réservoir de son eau. Enfin, il faut couper l'interrupteur principal et fermer le robinet d'eau. Les tubes d'aspiration ne doivent être connectés de nouveau au récipient que lorsque le dispositif sera utilisé à nouveau (le tuyau transparent dans le récipient pour liquide de lavage, le tuyau bleu dans le récipient pour liquide de rinçage).

**Il est interdit de laisser l'appareil sous tension et d'avoir d'ouvert le robinet d'eau pendant une période d'interruption prolongée.**

**En hiver, garder l'appareil dans une pièce chauffée. Si ce n'est pas possible, s'assurer qu'aucun liquide ne se trouve dans l'appareil (p.ex. dans la chaudière, les tuyaux de détergent).**

## 9. RETRAIT D'ÉQUIPEMENT USAGÉ

**Information pour les utilisateurs sur les mesures à prendre envers les équipements électriques et électroniques usagés**

- **Laissez l'ancien appareil dans le magasin où vous achetez un nouvel appareil.** Chaque magasin a l'obligation de reprendre votre ancien équipement gratuitement si vous achetez de nouveaux équipements du même type et dans la même quantité. La condition est de livrer à ses frais le matériel au magasin.
- **Emmener l'appareil usagé à un point de collecte.** Des informations sur l'emplacement le plus proche se trouve sur la page internet ou au panneau d'information de la commune.
- **Laisser l'appareil au point de service d'entretien.** Si la réparation de l'appareil n'est pas rentable ou impossible pour des raisons techniques, le service est tenu à prendre gratuitement cet appareil.
- **Redonner l'appareil usagé sans bouger de la maison.** Si vous n'avez pas le temps ou la possibilité de transporter votre appareil à un point de collecte, vous pouvez profiter des services d'une entreprise spécialisée.

**Rappelez-vous! Ne jetez pas les déchets d'équipements avec d'autres déchets. Vous êtes passibles d'amendes élevées.**

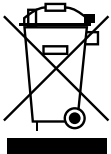

La poubelle barrée symbolisée sur le produit, son emballage ou les instructions signifie que le produit ne doit pas être jeté avec les déchets ordinaires. L'utilisateur est tenu à emmener l'appareil utilisé à un point de collecte pour le traitement approprié.

## 10. GARANTIE

Le vendeur est responsable au titre de l'intervention ou de la garantie. Les dommages résultant de la formation de dépôts de calcium dans l'appareil ne sont pas soumis à la garantie. Le remplacement au titre de la garantie ne concerne pas des éléments tels que les ampoules, les pièces en caoutchouc, les éléments chauffants détruits par le dépôt de la chaudière, les vis et les composants soumis à l'usure, par exemple; les joints en caoutchouc et toutes sortes de composants endommagés mécaniquement. Aussi tous les composants endommagés en raison d'une mauvaise utilisation. La perte de garantie se produit automatiquement à la suite de la rupture du sceau de garantie ou d'une auto-réparation.

**Gracias por adquirir nuestro producto. Antes de realizar la primera puesta en marcha del equipo rogamos lea detenidamente las siguientes instrucciones de uso.**

Queda terminantemente prohibida la copia de las presentes instrucciones sin la autorización del fabricante. Las fotografías y figuras presentadas en el manual tienen carácter orientativo y podrían diferenciarse del equipo adquirido.

**ATENCIÓN:** Conserve las instrucciones en un lugar seguro, accesible al personal. El fabricante se reserva el derecho a introducir cambios en los parámetros técnicos del equipo sin previo aviso.

## **1. INSTRUCCIONES DE SEGURIDAD**

**El incumplimiento de las presentes instrucciones podría provocar la muerte.**

- **ATENCIÓN:** ¡Si el equipo sufriera algún tipo de daños durante el transporte no lo conecte!
- Durante largas temporadas de pausa del equipo, (descanso nocturno, festivos, etc.) es muy importante desconectar el equipo de la fuente de alimentación.
- El uso incorrecto o inadecuado del aparato podría provocar graves daños en la máquina o dañar a las personas.
- El equipo deberá utilizarse únicamente para el fin para el que ha sido diseñado.
- El fabricante no se hace responsable de ningún tipo de daño provocado por un uso incorrecto e inadecuado del equipo.
- Proteja el aparato y los enchufes de los cables eléctricos del aparato frente al contacto con el agua u otro tipo de líquido. En caso de que cayera agua o se inundará el equipo de forma accidental, retire el enchufe de la red eléctrica de forma inmediata y lleve el aparato a un especialista para una revisión.
- No introduzca ningún objeto en los orificios de la carcasa del equipo.
- No toque los enchufes de los cables eléctricos con las manos húmedas.
- Controle de forma regular el estado de los enchufes y de los cables eléctricos. En caso de que apareciera algún tipo de daño en los enchufes o en los cables de alimentación, repárelos en un servicio de reparaciones especializado.
- En caso de que el aparato cayera o se dañara de cualquier otra forma, antes de seguir utilizándolo revíselo y realiza las reparaciones pertinentes en un servicio de reparaciones especializado.
- Nunca habrá la carcasa del aparato por su propia cuenta.
- Nunca arregle el equipo por su propia cuenta- **podría provocar un grave riesgo de muerte.**
- Está prohibida la realización de cualquier tipo de modificación o reparación por parte de personal no cualificado profesionalmente.
- Proteja los cables de alimentación del contacto con objetos afilados o calientes, así como lejos de una fuente de fuego abierto.
- Al desconectar el equipo de la red eléctrica, agárrelo siempre por el enchufe, y nunca tire de los cables eléctricos.
- Proteja los cables eléctricos de forma que nadie tire por accidente del enchufe eléctrico engancharse con ellos.
- **Si el cable de alimentación tuviera algún daño habría que cambiarlo. Los cables de alimentación no desmontables pueden ser sustituidos en talleres de reparación especializados o por parte de una persona cualificada.**
- Controle el funcionamiento del equipo durante su uso.
- No permita que los menores, personas con discapacidad física o mental y con movilidad reducida, así como aquellas personas que no tengan una adecuada experiencia y conocimiento del uso correcto del dispositivo lo utilicen. Estas personas citadas previamente únicamente podrán manejar el aparato bajo la supervisión de una persona responsable de la seguridad.
- Si el equipo no estuviera funcionando en un momento dado o acaba de limpiar desconéctelo siempre de la red eléctrica, tirando del enchufe del contacto de alimentación eléctrica.
- **ATENCIÓN:** Si el enchufe del cable de alimentación está conectado a la red eléctrica el equipo mantendrá corriente eléctrica durante todo el tiempo.
- Nunca tire del cable eléctrico del aparato.
- El dispositivo debe tener un acondicionador de agua instalado para protegerlo de la acumulación de sarro
- Los líquidos lavavajillas profesionales recomendados por Stalgast garantizan su correcto funcionamiento
- Use agua con una dureza de hasta 6 ° dH en una báscula alemana (el agua más dura causa acumulación de incrustaciones en los calentadores que pueden dañar y anular la garantía)



## 2. DESTINO DEL EQUIPO

El lavavajillas está destinado exclusivamente a un uso profesional y debería ser manejado únicamente por personal formado. El lavavajillas está destinado al lavado y escaldado de vajillas (platos, fuentes, tazas, cubiertos, bandejas etc.) y otro tipo de elementos similares que se utilizan en gastronomía y sus ramas afines, conforme a las normas y estándares internacionales relativos a las condiciones de seguridad de aparatos eléctricos, mecánicos así como de compatibilidad electromagnética.

## 3. PARÁMETROS TÉCNICOS

Equipamiento del dispositivo (pagina 2):

1 - Mango, 2 - Capucha, 3 - Guía de la cesta, 4 - Panel de control, 5 - Cuerpo, 6 - Pies ajustables, 7 - Suministro de energía, 8 - Suministro de agua, 9 - Manguera de drenaje

| Modelo  | 803021                       | 803035, 803036, 803037 |
|---|------------------------------|------------------------|
| Dimensiones                                     | 728x816x1505 mm              |                        |
| Tensión de alimentación:                        | 400V/3+N+PE                  |                        |
| Frecuencia                                      | 50 Hz                        |                        |
| Consumo máximo de energía                       | 10,8 kW                      |                        |
| Presión del suministro de agua                  | 200-400 kPa                  |                        |
| Temperatura del suministro de agua              | max. 55 °C                   |                        |
| Dureza del agua en la red de suministro de agua | 5-6 °dH                      |                        |
| Consumo de agua                                 | 2,5 l/ciclo                  |                        |
| Capacidad del calentador de agua                | 9,5 l                        |                        |
| Nivel máximo de agua en la cámara               | 175 mm                       |                        |
| Capacidad del depósito                          | 20 l                         |                        |
| Periodo estándar de duración de un ciclo para * | 120/180 s                    | 90/120/180 s           |
| Nivel de ruido                                  | 65 dB(A)                     |                        |
| Protección                                      | IPX1                         |                        |
| Peso neto                                       | 94 kg                        | 96,5 kg                |
| Tipo de cable de alimentación                   | H07RN-F 5x2,5mm <sup>2</sup> |                        |
| Temperatura del agua de lavado                  | 55 °C (131 °F)               | 60-65 °C (140-149 °F)  |
| Temperatura del agua de aclarado                | 30-90 °C (86-194 °F)         | 82-90 °C (181-194 °F)  |

El lavavajillas está provisto de una función automática de escaldado (forma parte integral del ciclo de lavado).

\*El periodo de duración de un ciclo se presenta para una temperatura de agua del suministro de 50 °C.

## 4. INSTALACIÓN

### 4.1. Ajuste del equipo

Lleve el equipo al lugar de su instalación, desempaquélo y compruebe su estado. En caso de encontrarse algún tipo de daño en el equipo o en alguno de sus elementos deberá informar inmediatamente al transportista.

Las conexiones al equipo deberán cumplir la legislación vigente en el lugar de instalación. El fabricante no se hace responsable de las lesiones o daños causados al producto resultado de la falta de cumplimiento de la legislación vigente en el lugar de la instalación. Antes de instalar el equipo asegúrese de que los elementos sensibles a la humedad están protegidos de forma adecuada contra un posible contacto con el agua p. ej. durante el lavado del equipo. Coloque el equipo en el lugar deseado y, a continuación, retire el embalaje de protección. Nivele el dispositivo utilizando un nivel de aire y las cuatro patas ajustables, asegurando de ese modo la estabilidad del dispositivo. Cualquier otro sistema de nivelación del dispositivo deberá ser aprobado por el fabricante. Conserve los elementos del embalaje fuera del alcance de niños y animales, ya que podrían causar accidentes. Todos los materiales utilizados en el embalaje del equipo son respetuosos con el medio ambiente y pueden almacenarse de forma segura en un lugar adecuado. Los elementos destinados al reciclaje están marcados de la siguiente forma:

- PE – polietileno: elementos del embalaje exterior, funda de las instrucciones, elementos de seguridad;

- **PP** – polipropileno: asas;
- Los elementos de madera o cartón del equipo deberán eliminarse en los lugares indicados para tal fin, conforme a la legislación vigente.

Está prohibida la eliminación de los elementos del equipo o del propio equipo directamente en el medio ambiente.

#### 4.2. Condiciones de conexión a la red eléctrica:

Asegúrese de que la tensión de la red se corresponde con la indicada en la placa de características del aparato. La unidad debe estar conectada a una línea de tierra de la red eléctrica conforme a la normativa y reglamentos y normas.

#### 4.3. Conexión del equipo con la fuente de energía eléctrica.

La conexión del equipo a la red eléctrica únicamente puede ser realizada por un empleado del servicio técnico, conforme a la normativa vigente. Los parámetros eléctricos del equipo se muestran en la tabla del punto 3. No está permitida la realización de una protección eléctrica para dos dispositivos. Es indispensable montar un interruptor principal así como un interruptor diferencial residual. Ambos interruptores deberán estar montados en un lugar de fácil acceso, de tal forma que garanticen la desconexión del equipo de la fuente de energía eléctrica, de acuerdo a la categoría II.



El dispositivo estará completamente desconectado de la red eléctrica únicamente cuando el interruptor principal esté en la posición de apagado (OFF). El equipo deberá conectarse mediante el conector situado en la parte inferior trasera del dispositivo.

**El cable de alimentación que se conecta a la caja de conexiones a través del enchufe apropiado NO ES parte integral del conjunto y deberá adquirirse por separado.**

#### Condiciones de conexión a la red eléctrica:

- Asegúrese de que la tensión de la red corresponde a la tensión indicada en la placa de características del dispositivo.
- El tipo y la clase de cable se indica en la tabla de la sección 3.
- El dispositivo debe conectarse obligatoriamente a una instalación equipotencial mediante el tornillo equipotencial que se encuentra en la parte trasera del mismo. Está señalizada con el correspondiente símbolo: (IEC 60417-5021)



U=400V; P=4500W

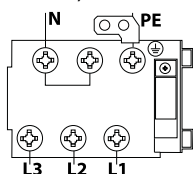

**PE** – cable de seguridad (amarillo-verde)

**N** – cable neutro (azul)

**L1, L2, L3** – cables de fase (resto de colores)

Fig. 2 - Etiqueta de esquema de conexión

El cable de alimentación será un cable flexible, resistente al aceite, con un conductor protector, con una cubierta de policloropreno - código 60745 IEC 57. ¡Puede ser preparado por el fabricante disponible en él o en talleres de reparación especializados!

Para conectar el equipo a una instalación equipotencial deberá:

- aflojar la tuerca del tornillo
- conectar un cable equipotencial
- apretar la tuerca hasta que ofrezca resistencia
- conectar el otro extremo del cable a la caja equipotencial.



Figura 7. Conexión del equipo a una instalación equipotencial.

#### 4.4. Conexión del equipo a la red de agua y alcantarillado

Los tubos de agua y el cable de alimentación eléctrica sobresalen de la parte trasera del aparato. El tubo de suministro de agua debe estar conectado a una toma de 3/4". Utilice un tubo nuevo para realizar la conexión. Por motivos de seguridad el valor de la presión de agua debería estar comprendido entre los 2-4 bares. En caso de que la presión se superior será necesario instalar un reductor de presión. La válvula principal debe instalarse en el tubo de suministro de agua al equipo. La válvula principal debería estar montada en un lugar de fácil acceso, por lo que no debería montarse tras el equipo.



Antes de poner en marcha el equipo asegúrese de que los tubos de suministro y desagüe no están doblados, bloqueados o no se han dañado de alguna otra forma durante la instalación.

#### 4.5. Primera puesta en marcha



Antes de encender el equipo compruebe el correcto funcionamiento del sistema de protección eléctrica. La realización de los pasos anteriores y la primera puesta en marcha del equipo únicamente pueden ser realizadas por un trabajador del servicio técnico, que también proporcionará un breve curso de formación sobre el funcionamiento del equipo. Cada equipo está equipado con un indicador de nivel de líquido abrillantador. Mientras que el indicador de nivel de líquido detergente sólo está disponible en algunos modelos. El recipiente para el líquido detergente y el abrillantador deberá colocarse en su lugar correspondiente, para, a continuación, colocar los tubos de succión: transparente para el líquido detergente y azul para el abrillantador. Para realizar su ajuste utilice el tornillo de regulación mostrado (fig. 4). Se recomienda que dicha regulación la realice el personal de la empresa suministradora del líquido detergente y abrillantador. Una vez colocados los tubos de succión enganche las pesas (para mantener el tubo en el fondo del recipiente) y coloque los filtros (fig. 5).



Fig. 4

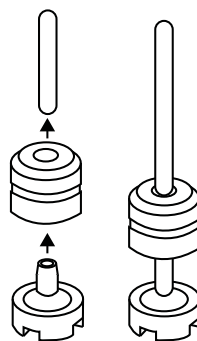

Fig. 5

En caso de que los dosificadores de ambos fluidos no se hayan montado antes de instalar el equipo, se podrá realizar con posterioridad con ayuda de un conjunto de herramientas adecuado. Si fuera necesario, el dosificador externo del líquido de lavado se puede conectar a través de la conexión eléctrica con un cable 2x0,5 mm<sup>2</sup> H07 RN-F. El cable debe estar conectado a la salida indicada en el diagrama de datos técnicos conforme a los parámetros eléctricos del aparato y la legislación vigente. Parámetros del dosificador: 230V/50Hz, 15W. Conecte el dosificador de líquido detergente al lavavajillas con ayuda del tubo transparente.

### 5. NORMAS DE SEGURIDAD E HIGIENE

A fin de evitar posibles quemaduras y descargas eléctricas, respeta las siguientes medidas de seguridad: Para ello deberá:

- formar al personal en el manejo del equipo conforme a la información contenida en las presentes instrucciones;
- formar al personal en las normas básicas de los aparatos eléctricos, la seguridad en el trabajo y en primeros auxilios en caso de que fuera necesario;
- antes de comenzar cualquier tarea de mantenimiento desconecte el aparato de la red eléctrica,
- está prohibido el uso del equipo si algún elemento de calefacción y/o de control está averiado;
- no lavar el dispositivo bajo agua corriente,
- repare y/o haga las revisiones pertinentes únicamente a través de personal técnico especializado (servicio técnico).

- ⚠ No utilice disolventes como alcohol, trementina sobre el lavavajillas, ya que podría provocar una explosión. Evite utilizar el lavavajillas con vajillas llenas de restos de comida.
- ⚠ El lavavajillas ni ninguno de sus elementos deberá utilizarse como escalera o pilar de soporte para otros dispositivos u objetos.
- ⚠ No se siente ni se apoye sobre los elementos del lavavajillas ya que podría causar un accidente.
- ⚠ El agua resultante del proceso de lavado no es potable.
- ⚠ El equipo no podrá ser utilizado por menores de edad y personas con discapacidad intelectual reducida, física y sensorial, que no sean capaces de cumplir plenamente con los principios contenidos en el presente manual. Las personas definidas previamente sólo podrán utilizar el dispositivo bajo supervisión.

## 6. MANEJO DEL DISPOSITIVO

### 6.1. Lavado y aclarado de la vajilla

1. Una vez colocada la vajilla en la cesta, elimine de forma mecánica los restos de comida y enjuague, mientras que la vajilla con comida reseca deberá mantenerla en remojo con detergente y, a continuación, lavarla con un cepillo.
2. La duración del ciclo de lavado dependerá de la suciedad de la vajilla.
3. Coloque la vajilla en cestas independientes dependiendo del tipo de vajilla. La cesta tiene una capacidad de 12 platos hondos o 18 platos llanos.

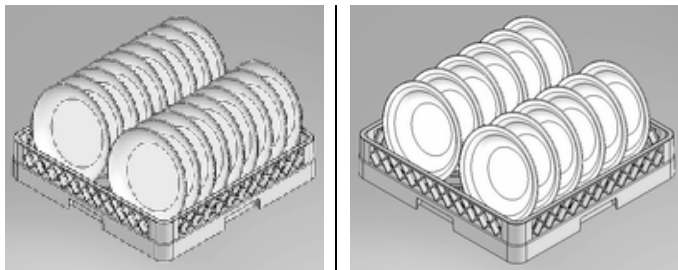

4. Coloque la vajilla de tal forma que permita la libre circulación del agua alrededor de ella. Coloque los vasos, tazas, tazones en una cesta o en la rejilla situados boca arriba. Los cubiertos se deberán colocar en posición vertical en la cesta o en posición horizontal en una cesta plana. No coloque gran cantidad de cubiertos. La vajilla de vidrio debería lavarse siempre en primer lugar.
5. Coloque la cesta con la vajilla en la cámara del equipo y cierre la puerta. Durante el proceso de lavado la bomba de circulación bombeará el detergente desde el depósito hasta los brazos limpiadores y los chorros tras la vajilla. Durante la circulación el producto limpiador fluye de forma continua a través del sistema de filtrado, volviendo al depósito. El ciclo de aclarado (escaldado) constituye la última fase del lavado. La vajilla una vez limpia se aclara con agua caliente y limpia para eliminar los restos de detergente y calentar la vajilla para que pueda secarse de forma óptima fuera de la máquina. El agua del aclarado renueva de forma permanente el producto limpiador. No abra la puerta durante el lavado. Existe el peligro de que pudiera escapar un chorro de agua caliente desde el dispositivo. La puerta del lavavajillas se podrá abrir una vez transcurridos 10 segundos tras la finalización del lavado, ya que hasta este momento los brazos de lavado y aclarado (escaldado) seguirán en movimiento, lo que podría provocar que el agua se derramara y pudiera quemar al usuario.

### 6.2. Dosificación del detergente

- Utilice únicamente detergentes y líquidos abrillantadores destinados a lavavajillas industriales. No utilice productos de lavado manual. Su uso podría provocar la formación de una gran cantidad de espuma en el lavavajillas.
- Le recomendamos productos de la empresa Stalgast. Están especialmente diseñados para los lavavajillas de nuestra empresa.
- Una vez relleno preste atención a que el detergente no entre en el recipiente del abrillantador y viceversa.
- Los detergentes destinados a lavavajillas industriales tienen propiedades irritantes. Siga las instrucciones contenidas en los envases y los recipientes.

No mezcle distintos detergentes. Podría provocar, como efecto de la cristalización, la avería del dosificador.

### 6.3. Manejo del dispositivo (803021)

#### 1. Panel de control



#### 2. Funciones de los botones

|               |   |                                       |  |   |
|---------------|---|---------------------------------------|--|---|
|               |   |                                       |  |   |
| <p>III. 6</p> | <p>III. 7<br/>Encendido/Apa-<br/>gado</p> | <p>III. 8<br/>Ciclo de<br/>lavado</p> | <p>III. 9<br/>Testigo luminoso<br/>del calentamiento<br/>de la cámara / cal-<br/>entador de agua</p> | <p>III. 10<br/>Selección del progra-<br/>ma de lavado<br/>2 - 120 s / 3 - 180 s</p> |

#### 3. Puesta en marcha del equipo

Active el interruptor colocado en la pared y pulse el interruptor Encendido/Apagado (fig. 7). A continuación abra la campana del lavavajillas, coloque el tapón del rebosadero en su lugar correspondiente (fig. 6), introduzca la cesta en la cámara y elija el programa de lavado (Fig. 10). Al cerrar la campana el equipo comienza a llenar de agua el depósito y el calentador de agua - el indicador luminoso del calentador se ilumina (fig. 9). Una vez calentada el agua en el calentador, comienza el ciclo de calentamiento del agua en la cámara del lavavajillas- el indicador luminoso del calentador de la cámara se ilumina (dib. 9). El ciclo de lavado comienza de forma automática - el indicador luminoso se enciende (fig. 8). En caso de que se produzca la apertura de la puerta durante el ciclo de lavado, el programa se detendrá de forma automática. Al cerrar la puerta el programa continuará el ciclo de lavado. Una vez terminado el programa, el indicador luminoso del ciclo de lavado se apagará (fig. 8). Saque la cesta de la cámara del dispositivo. ¡Atención! Cada vez que se cierre la campana del lavavajillas comenzará otro ciclo de lavado.

#### 4. Vaciado del lavavajillas en modelos equipados con bomba de desagüe

Vaciado del depósito en modelos provistos de bomba de desagüe Desconecte el dispositivo pulsando el interruptor Encendido/Apagado (fig. 7), a continuación abra la campana del equipo, retire el tapón de desagüe (fig. 6) y cierre de nuevo la campana. El proceso de vaciado comenzará de forma automática en el momento en que el depósito de agua esté totalmente vacío de agua. Para volver a activar el dispositivo vuelva a colocar el tapón de desagüe en su sitio, cierre la campana del equipo y, a continuación, presiona el interruptor. Sin embargo, si el dispositivo ya no se utilizará desconecte el interruptor principal.

#### 5. Vaciado del lavavajillas en modelos no equipados con bomba de desagüe

Vaciado del depósito en modelos no provistos de bomba de desagüe Desconecte el dispositivo pulsando el interruptor Encendido/Apagado (fig. 7), a continuación abra la campana del equipo, retire el tapón de desagüe (fig. 6) y espere a que el depósito se vacíe totalmente de agua. Vuelva a colocar el tapón de desagüe en su sitio, cierre la campana del equipo.



En caso de terminar de trabajar con el dispositivo, una vez realizado lo anterior, y si fuera nece-

sario reiniciar el ciclo de regeneración, apague obligatoriamente el aparato pulsando el interruptor y a continuación desconecte el interruptor principal y cierre la válvula de agua.

#### 6.4. Manejo del dispositivo (803035, 803036, 803037)

##### 1. Panel de control



##### 2. Funciones de los botones

|                            |  |   |
|----------------------------|--|---|
| <b>Botón start</b>         |  | <ul style="list-style-type: none"> <li>• puesta en marcha del equipo</li> <li>• presionar el botón con la puerta abierta, lanza al mercado la función de parada. Luego puede cerrar la puerta sin iniciar el ciclo de lavado. Para desactivar la función, presione nuevamente el botón</li> </ul>                     |
| <b>Botón set</b>           |  | <ul style="list-style-type: none"> <li>• confirmación de los datos introducidos</li> <li>• introducción de la contraseña</li> </ul>   |
| <b>Flecha hacia abajo</b>  |  | <ul style="list-style-type: none"> <li>• reducción de la temperatura de lavado o de aclarado</li> <li>• bomba de vaciado (opción)</li> </ul>  |
| <b>Flecha hacia arriba</b> |  | <ul style="list-style-type: none"> <li>• aumento de la temperatura de lavado y aumento de la duración del ciclo de lavado o aclarado. C1-90 seg. C2-120 seg. C3-180 seg.</li> </ul>   |
| <b>Botón stop</b>          |  | <ul style="list-style-type: none"> <li>• apagado del equipo (no desconecta el dispositivo de la red eléctrica, la desconexión completa del aparato ocurre cuando se retira el enchufe del contacto o se desconecta el interruptor general, es decir, el externo), detiene el proceso de lavado y aclarado.</li> </ul> |

##### 3. Pantallas



pantalla 1 - muestra la temperatura de aclarado y escaldado; la duración del ciclo de lavado C1 - C2 - C3



pantalla 2 - muestra la temperatura de lavado

##### 4. Ajuste de parámetros

Tras la primera pulsación



en la pantalla aparece



Con las flechas



cambie los datos de la pantalla 2 a



Esta es la contraseña de acceso por defecto.

##### a. programación de temperatura y duración

##### CONFIGURACIÓN DEL CLIENTE

Pulse de nuevo







En la pantalla aparece la información:



- temperatura de



escaldado - aclarado (70-95 °C).

Con las flechas  se puede cambiar la temperatura en la pantalla 2.



Pulse de nuevo  En la pantalla aparece la información:   - temperatura del agua de lavado (40-70 °C).

Con las flechas  se puede cambiar la temperatura en la pantalla 2.



### CONFIGURACIÓN DE FÁBRICA (se recomienda no cambiarla)

Pulse de nuevo  En la pantalla aparece la información:   - temperatura mínima de escaldado (50-90 °C).

Con las flechas  se puede cambiar la temperatura en la pantalla 2.

Pulse de nuevo  En la pantalla aparece la   - duración de entrada de agua hasta que empieza a funcionar el presostato (0-40 seg.) que establece el nivel del agua.

Con las flechas  se puede cambiar la duración de entrada de agua en la pantalla 2.

Pulse de nuevo  En la pantalla aparece la información:   - duración de escaldado (8 – 15 segundos).

Con las flechas  se puede cambiar la duración del escaldado en la pantalla 2. Mientras se ajustan los parámetros citados anteriormente, la pantalla parpadeará, y con ayuda de las flechas podrá cambiar los valores de dichos parámetros.

| CONFIGURACIÓN RECOMENDADA |   |                   |
|---------------------------|---|-------------------|
| Nombre de la función      | Descripción de funciones  | Valor recomendado |
| P1                        | temperatura de escaldado (aclorado)                                     | 90 °C             |
| P2                        | temperatura de lavado   | 60 °C             |
| P3                        | temperatura mínima de escaldado   | 82 °C             |
| P4                        | duración de entrada de agua hasta que empieza a funcionar el presostato | 0 segundos        |
| P5                        | duración del escaldado (aclorado)                                       | 15 segundos       |

#### b. programación de duración de un ciclo

Pulse  En la pantalla 1 aparece:



- tiempo establecido en 90 segundos;



- tiempo establecido en 120 segundos;



- tiempo establecido en 180 segundos;

La salida del programa se producirá de forma automática 5 segundos después de haber seleccionado la duración del ciclo.

### 3. Tabla de errores

| Código de | Descripción de errores   |
|-----------|--|
| EP 1      | se ha sobrepasado el tiempo de llenado, inicio de segundo intento  |
| EP 2      | se ha sobrepasado dos veces el tiempo de llenado, final del intento  |
| E1 LO     | temperatura demasiado baja en la sonda T1 (inferior a 0 °C) (o corte en el circuito de la sonda)           |
| E1 HI     | temperatura demasiado alta en la sonda T1 (superior a 110 °C) (o cortocircuito en el circuito de la sonda) |
| E2 LO     | temperatura demasiado baja en la sonda T2 (inferior a 0 °C) (o corte en el circuito de la sonda)           |
| E2 HI     | temperatura demasiado alta en la sonda T2 (superior a 110 °C) (o cortocircuito en el circuito de la sonda) |
| E3 LO     | temperatura demasiado baja en la sonda T3 (inferior a 0 °C) (o corte en el circuito de la sonda)           |
| E3 HI     | temperatura demasiado alta en la sonda T3 (superior a 110 °C) (o cortocircuito en el circuito de la sonda) |
| E4        | corte de corriente durante el lavado   |
| Et        | sobrecalentamiento del calentador de agua  |
| E1        | diferencia de temperatura demasiado elevada entre las sondas T1 y T2 (>30 °C)                              |
| E2        | se ha sobrepasado la temperatura de seguridad – el error aparece una vez acabado el lavado de emergencia   |

#### 4. Puesta en marcha del equipo

Encienda el interruptor situado en la pared, abra la puerta del lavavajillas, coloque el tapón de desagüe



en su sitio (fig. 8) y cierre de nuevo la puerta del equipo. Pulse el botón de encendido. Una vez lleno el depósito y el calentador de agua el calentador comenzará a funcionar. Una vez calentada el agua en el calentador, comienza el ciclo de calentamiento del agua en la cámara del lavavajillas. Coloque la cesta en el depósito del dispositivo y espere hasta que la cámara alcance la temperatura deseada. Elija un programa antes de comenzar el ciclo de lavado. El ciclo de lavado se inicia de forma automática mediante la apertura y el cierre de la puerta del lavavajillas. En caso de que se produzca la apertura de la puerta durante el ciclo de lavado, el programa se detendrá de forma automática. Al cerrar la puerta el programa continuará el ciclo de lavado. El fin del programa del ciclo de lavado se señaliza con una señal acústica de la placa de control. Saque la cesta de la cámara del dispositivo.

|                                      |                       |
|--------------------------------------|-----------------------|
| <b>Agua para lavado</b>              | 60-65 °C (140-149 °F) |
| <b>Agua para aclarado / esaldado</b> | 82-90 °C (181-194 °F) |

#### 5. Vaciado del lavavajillas en modelos equipados con bomba de desagüe

Desconecte el dispositivo pulsando el interruptor , a continuación abra la puerta del equipo, retire el tapón de desagüe y cierre de nuevo la puerta. Encienda la bomba de vaciado con el botón



El proceso de vaciado comenzará de forma automática en el momento en que el depósito de agua esté totalmente vacío de agua. Para volver a activar el dispositivo vuelva a colocar el tapón de desagüe en su sitio, cierre la puerta del equipo y, a continuación, presiona el interruptor. Sin embargo, si el dispositivo ya no se utilizará desconecte el interruptor principal.

#### 6. Vaciado del lavavajillas en modelos no equipados con bomba de desagüe

Desconecte el dispositivo pulsando el interruptor , a continuación abra la puerta del equipo, retire el tapón de desagüe y espere a que el depósito se vacíe totalmente de agua. Vuelva a colocar el



tapón de desagüe en su sitio, cierre la puerta del equipo.



No apague el equipo mientras haya agua en el depósito. Antes de desconectar el equipo vacíe siempre el depósito de agua. En caso de terminar de trabajar con el dispositivo, una vez realizado lo anterior, y si fuera necesario reiniciar el ciclo de regeneración, apague obligatoriamente el aparato pulsando el interruptor y a continuación desconecte el interruptor principal y cierre la válvula de agua.

## 7. PROBLEMAS, CAUSAS, SOLUCIONE

**Atención:** si las indicaciones proporcionadas en la siguiente tabla para la eliminación de errores no surten los efectos deseados contacte con el servicio técnico (personal técnico cualificado).

| PROBLEMA                                     | CAUSA   | SOLUCIÓN  |
|--|---|---|
| <b>El equipo no enciende</b>                 | Puerta del equipo entreabierta  | Abra y cierre la puerta de nuevo  |
|  | Fusible fundido   | Cambie el fusible (llame servicio técnico)  |
|  | Conexión a la red eléctrica incorrecta  | Compruebe la conexión a la red eléctrica  |
| <b>Proceso de lavado demasiado largo</b>     | La temperatura del agua de lavado es incorrecta                                       | Establezca una temperatura correcta   |
|  | Nivel de agua en la cámara del equipo incorrecto                                      | Limpie el filtro de entrada de agua   |
| <b>El equipo no lava</b>                     | Bomba de lavado averiada  | Teléfono del servicio técnico   |
|  | Presión de bomba baja   | Limpie los filtros de la bomba  |
|  | Temperatura de agua demasiado baja  | Corrija el periodo de calentamiento del agua  |
|  | Producto de lavado incorrecto   | Contacte con el fabricante  |
|  | Brazo cubierto de cal o presencia de cuerpos extraños                                 | Limpie el brazo y elimine los cuerpos extraños  |
|  | Recipiente para detergente vacío  | Rellene el depósito   |
|  | Fallo en el tratamiento de agua del equipo  | Informe al servicio técnico   |
| <b>Manchas en tenedores, vasos y vajilla</b> | Vajilla colocada de forma incorrecta  | Coloque la vajilla según las instrucciones  |
|  | La temperatura del agua de aclarado es demasiado alta                                 | Establezca una temperatura correcta   |
|  | Presión de agua incorrecta  | Limpie los filtros  |
|  | Dureza del agua demasiado elevada   | Compruebe la dureza del agua  |
|  | El producto limpiador no limpia debido a la presencia de agua sucia en el dispositivo | Cambie el agua del dispositivo  |
|  | Secado de platos incorrecto   | Cambie el agua del dispositivo  |
|  | Producto abrillantador incorrecto   | Contacte con el fabricante  |
| <b>El lava-vajillas no aclara</b>            | Contaminación en el filtro de entrada de agua   | Limpie el filtro  |
|  | Presión de agua baja  | Limpie los filtros de la bomba y la electroválvula  |
|  | Bomba de aclarado averiada  | Teléfono del servicio técnico   |
| <b>Filtración en la electroválvula</b>       | Contaminación en la electroválvula  | Contacte con el servicio técnico<br>Atención: durante la conexión del dispositivo a la electroválvula podrían entrar cuerpos extraños o productos químicos indeseables desde el suministro de agua. |

ES

| PROBLEMA   | CAUSA  | SOLUCIÓN  |
|--|--|---|
| La presión de agua del dispositivo es demasiado baja | Contaminación en el filtro de entrada de agua o en la electroválvula | Limpie el filtro de entrada de agua o la electroválvula |
|  | Presión de agua baja en la red de suministro                         | Contacte con un fontanero                               |
| La bomba no bombea el agua                           | Bomba atascada   | Contacte con el servicio técnico                        |
|  | Bomba averiada   |   |

## 8. MANTENIMIENTO

**!** Antes de comenzar cualquier tarea de mantenimiento desconecte el aparato de la red eléctrica. El mantenimiento diario consiste en retirar los restos de la cámara y lavarla con un paño húmedo con líquido lavavajillas y seclarla a continuación con un paño seco. Está prohibido lavar el equipo bajo agua corriente o utilizar aparatos de lavado a presión. En caso de un uso intensivo del aparato se recomienda limpiar los filtros cada 30-40 ciclos de lavado, para garantizar un correcto funcionamiento del equipo. Para ello, utilice el vaciado parcial del depósito de agua. Saque el filtro teniendo cuidado de que los residuos de grasa y restos de comida no entren en el orificio bajo los filtros. Limpie los residuos de grasa y puntas de comida de los filtros y, a continuación, enjuáguelos con abundante agua. No utilice elementos punzantes ni con bordes afilados para limpiar los filtros. Asegúrese de eliminar también los residuos de cal, para evitar la capa de deposición sobre la superficie del filtro. Limpie bien la superficie de los filtros con un paño húmedo utilizando detergentes neutros para este fin (no abrasivos) que no contengan cloro ni componentes que puedan provocar corrosión ni daños mecánicos en la superficie de acero inoxidable. Para evitar la formación de manchas de corrosión en las superficies de acero inoxidable evite el uso de detergentes corrosivos que contengan cloro y con componentes que puedan provocar corrosión y daños mecánicos en la superficie de acero inoxidable. Para limpiar el suelo y el entorno cercano al equipo utilice detergentes que no dañen el acero inoxidable.

### Una vez al mes:

- compruebe que el cable de alimentación no esté dañado;
- compruebe que todos los elementos del equipo funcionen correctamente,
- Quitar los brazos de lavado (Fig. 11) (parte inferior y superior 1 y 2) aflojando los tornillo (3) y límpielos bajo el agua corriente

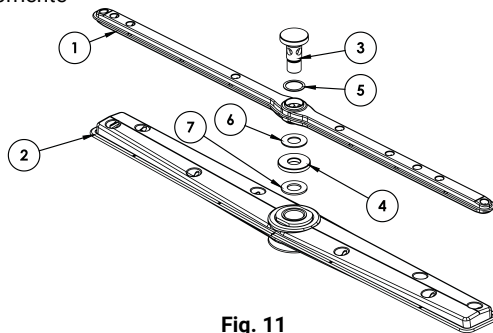

Fig. 11

- Limpie la superficie interior del equipo utilizando un paño húmedo y líquido limpiador para superficies de acero inoxidable, aclarando y secándola a continuación.

Al menos una vez al año revise el correcto funcionamiento del aparato, delimitando su nivel de desgaste y comprobando la existencia de posibles averías en los distintos elementos y piezas. En caso de encontrarse cualquier tipo de avería póngase en contacto con un empleado cualificado (servicio técnico) para su reparación. El servicio técnico debería prestar especial atención a:

- el estado de los elementos de calefacción,
- el estado de la instalación eléctrica,
- el estado de seguridad de los elementos de calefacción,
- el nivel de desgaste del equipo,

Los posibles daños o averías del dispositivo así como el incumplimiento de los reglamentos y normas

legales vigentes no serán tratados como responsabilidad del fabricante.

### **Periodos de inactividad del equipo**

En caso de que se pueda prever que el dispositivo no será utilizado durante un largo periodo de tiempo es indispensable que vacíe los recipientes del detergente y del abrillantador para evitar su cristalización que podría averiar la bomba. Por tanto, retire los tubos de succión de ambos contenedores y colóquelos en un recipiente lleno de agua limpia, realice varios ciclos de lavado y luego vacíe el depósito de agua. Finalmente apague el interruptor principal y cierre la válvula de agua. Los tubos de succión deberán conectarse de nuevo al contenedor únicamente cuando se desee volver a utilizar el dispositivo (el tubo transparente para el recipiente del líquido detergente y el tubo azul para el recipiente del líquido abrillantador).

**Está prohibido dejar conectado el equipo o con la válvula de agua abierta durante largos periodos de inactividad del aparato.**

**Durante el periodo invernal el dispositivo debe dejarse en una habitación con calefacción. Si esto no fuera posible, asegurarse de que no quede ningún líquido en el dispositivo (p. ej., caldera, tubos de detergente).**

## **9. ELIMINACIÓN DEL EQUIPO**

**Información para los usuarios sobre el tratamiento correcto de los residuos de aparatos eléctricos y electrónicos**

- **Deje su viejo equipo en la tienda en la que compre su nuevo dispositivo.** Cada tienda está obligada a aceptar de forma gratuita los aparatos viejos si adquirimos en ella un nuevo equipo del mismo tipo y en la misma cantidad. La única condición es trasladar el dispositivo a la tienda por cuenta propia.
- **Lleve su equipo usado a un punto de recogida de residuos.** Encontrará más información sobre el punto de recogida más cercano en la página web de su ayuntamiento o en el tablón de anuncios de la oficina municipal.
- **Deje su equipo en el servicio técnico.** Si la reparación del equipo no es rentable o no es posible por motivos técnicos, el servicio técnico estará obligado a aceptar el aparato de forma gratuita.
- **Entregue su equipo usado sin salir de casa.** Si no tiene tiempo o no dispone de los medios para trasladar su dispositivo al punto de recogida, puede utilizar los servicios de una empresa especializada.

**Recuerda: No tire los aparatos usados junto a otro tipo de residuos. Está penado con multas muy elevadas.**

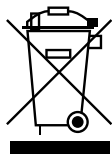

El cubo de basura tachado en el producto, su embalaje o instrucciones significan que el producto no debe desecharse con los residuos comunes. El usuario está obligado a llevar el equipo usado a un punto de recogida oficial para su correcto procesamiento.

## **10. GARANTÍA**

El vendedor es responsable de todas las obligaciones derivadas de la garantía. Los daños causados por la acumulación de residuos de cal en el dispositivo no estarán sujetos a reparación en garantía. Los cambios realizados en garantía no cubrirán elementos como: bombillas, elementos de goma, elementos del calefactor destruidos por la cal de la caldera, tornillos y elementos afectados por un desgaste natural p. ej.; juntas de goma y cualquier tipo de elemento averiado por causas mecánicas. Incluyendo cualquier componente dañado por un uso inadecuado. La pérdida de garantía será inmediata en caso de rotura del recinto de garantía o de cualquier intento de reparación por cuenta propia.

**Děkujeme Vám za zakoupení našeho výrobku. Před prvním použitím se prosím podrobně seznámte s tímto návodem k použití.** Pořizování kopií tohoto návodu k použití bez souhlasu výrobce je zakázáno. Fotografie a nákresy mají pouze ilustrativní charakter a mohou se lišit od vzhledu zakoupeného výrobku. **UPOZORNĚNÍ:** Návod k použití musí být uchováván na bezpečném a přístupném místě. Výrobce si vyhrazuje právo na změnu technických parametrů spotřebičů bez předchozího ohlášení.

## 1. BEZPEČNOSTNÍ POKYNY

**Nedodržení těchto pokynů může vést k ohrožení života.**

- **UPOZORNĚNÍ: Došlo-li k poškození spotřebiče při přepravě, nesmí být zapojen!**
- Při delším přerušení používání spotřebiče (noci, svátky atp.) je bezpodmínečně nutné odpojit spotřebič od elektrické sítě.
- Nesprávné zacházení nebo použití může způsobit vážné poškození spotřebiče nebo zranění osob.
- Spotřebič smí být používán výhradně k účelu, pro který byl navržen.
- Výrobce nenese odpovědnost za škody způsobené nesprávným použitím nebo zacházením se spotřebičem.
- Během provozu chraňte spotřebič a zástrčku napájecího kabelu před kontaktem s vodou nebo jinými kapalinami. Jestliže nedopatřením dojde k pádu spotřebiče do vody nebo k jeho zalití, neproděně vytáhněte zástrčku z elektrické zásuvky a následně zajistěte kontrolu spotřebiče odborně způsobilou osobou.
- Nevkládejte žádné předměty do otvorů v plášti spotřebiče.
- Nedotýkejte se zástrčky napájecího kabelu mokrou rukou.
- Pravidelně kontrolujte stav zástrčky a napájecího kabelu. V případě zjištění jakéhokoliv poškození zajistěte opravu ve specializované servisní provozovně.
- Dojde-li k pádu nebo jakémukoliv jinému poškození spotřebiče, před dalším použitím zajistěte kontrolu a případnou opravu ve specializované servisní provozovně.
- Nikdy sami neotvírejte plášť spotřebiče.
- Nikdy sami neopravujte spotřebič – riziko ohrožení života.
- Přístroj nesmí být pozměňován nebo opravován nequalifikovanými osobami.
- Zabraňte kontaktu napájecího kabelu s ostrými nebo horkými předměty a udržujte jej v bezpečné vzdálenosti od otevřeného ohně.
- Při odpojování spotřebiče z elektrické zásuvky nejprve vypněte spotřebič a následně uchopte zástrčku. Nikdy netáhněte za napájecí kabel.
- Zajistěte napájecí kabel, aby se předešlo jeho neúmyslnému odpojení od elektrické zásuvky nebo zakopnutí o něj.
- **Dojde-li k poškození napájecího kabelu, musí být vyměněn. Napájecí kabel, který není možné odpojit, by měl být vyměněn ve specializovaných opravách nebo kvalifikovanou osobou.**
- Kontrolujte řádné fungování spotřebiče za jeho provozu.
- Zabraňte tomu, aby spotřebič používaly osoby neplnoleté, tělesně nebo mentálně postižené osoby, osoby s omezenou schopností pochybu a osoby bez náležitých zkušeností a znalostí týkajících se jeho správného používání. Vyše uvedené osoby mohou používat spotřebič pouze pod dozorem osoby odpovědné za bezpečnost.
- Pokud spotřebič není používán nebo probíhá-li jeho čištění, vždy jej odpojte od zdroje napájení vytážením zástrčky z elektrické zásuvky.
- **UPOZORNĚNÍ:** Je-li zástrčka napájecího kabelu zapojena do elektrické zásuvky, spotřebič je neustále pod napětím.
- Nikdy netáhněte za napájecí kabel.
- Myčka nesmí být přenášena za úchyt dvířek.
- Nikdy nepokládejte mokrý koš na horní část myčky.
- Přístroj by měl mít nainstalovaný kondicionér vody, aby byl chráněn před nárůstem stupnice
- Kapaliny pro profesionální mytí nádobí doporučené firmou Stalgast zajišťují jejich správné fungování
- Používejte vodu s tvrdostí až do 6 °dH v německé měřítko (tvrdší voda způsobuje zvětšení objemu ohříváčů, což může poškodit a zrušit záruku)

## 2. URČENÍ

Myčka je určena výhradně pro profesionální použití a měla by být používána vyškoleným personálem. Spotřebič je určen k mytí a dezinfekci nádobí (talíře, misky, hrnky, příbory, tácy atp.) a dalších podobných předmětů využívaných v gastronomii a jí příbuzných oborech v souladu s mezinárodními předpisy a normami upravujícími bezpečnost v oblastech elektrotechniky, mechaniky a elektromagnetické kompatibility.

### 3. TECHNICKÉ ÚDAJE

Popis zařízení (strana 2):

1 - Rukojeť, 2 - Digestoř, 3 - Vodítko košíku, 4 - Ovládací panely, 5 - Tělo, 6 - Nastavitelné nohy, 7 - Napájecí zdroj - Proud, 8 - Napájení - Voda, 9 - Vypouštěcí hadice

| Model                           | 803021                       | 803035, 803036, 803037 |
|---------------------------------|------------------------------|------------------------|
| Rozměry (WxDxH)                 | 728x816x1505 mm              |                        |
| Napájecí napětí                 | 400V/3+N+PE                  |                        |
| Frekvence                       | 50 Hz                        |                        |
| Maximální spotřeba energie      | 10,8 kW                      |                        |
| Tlak napájecí vody              | 200-400 kPa                  |                        |
| Teplota napájecí vody           | max. 55 °C                   |                        |
| Tvrdość vody ve vodovodní síti  | 5-6 °dH                      |                        |
| Spotřeba vody                   | 2,5 l/cyklu                  |                        |
| Kapacita bojleru                | 9,5 l                        |                        |
| Maximální hladina vody v komoře | 175 mm                       |                        |
| Kapacita nádrže                 | 20 l                         |                        |
| Standardní délka mycího cyklu*  | 120/180 s                    | 90/120/180 s           |
| Hlučnost                        | 65 dB(A)                     |                        |
| Stupeň krytí                    | IPX1                         |                        |
| Čistá hmotnost                  | 94 kg                        | 96,5 kg                |
| Typ napájecího kabelu           | H07RN-F 5x2,5mm <sup>2</sup> |                        |
| Teplota mycí vody               | 55 °C (131 °F)               | 60-65 °C (140-149 °F)  |
| Teplota oplachovací vody        | 30-90 °C (86-194 °F)         | 82-90 °C (181-194 °F)  |

Myčka je vybavena automatickou funkcí dezinfekce (je integrální součástí mycího cyklu).

\*Délka trvání mycího cyklu je uvedena pro přiváděnou vodu o teplotě 50 °C.

### 4. INSTALACE

#### 4.1. Nastavení spotřebiče

Spotřebič přepravte na místo instalace, rozbalte a zkontrolujte jeho stav. Bude-li zjištěno poškození spotřebiče nebo některého z jeho prvku, je zapotřebí o této skutečnosti ihned informovat přepravní společnost.

Připojky pro připojení spotřebiče musí splňovat normy platné na místě instalace. Výrobce nenese odpovědnost za úrazy nebo poškození výrobku v důsledku nedodržení norem platných na místě instalace. Před instalací spotřebiče se vždy ujistěte, že jeho komponenty, které jsou citlivé na vlhkost, jsou vhodným způsobem chráněny před namočením (např. při mytí spotřebiče).

Spotřebič umístěte na cílovém místě a poté odstraňte ochranný obal. Spotřebič musí být vyrovnán pomocí vodováhy a čtyř nastavitelných nožiček, což zajistí stabilitu při provozu přístroje. Jákýkoliv jiný způsob vyrovnání přístroje musí být schválen výrobcem;

Jednotlivé části balení musí být uchovávány mimo dosah dětí a domácích zvířat, protože by mohly způsobit úraz. Veškeré materiály, z nichž je balení myčky vyrobeno, jsou šetrné k životnímu prostředí a mohou být bezpečně skladovány na místech k tomu určených.

Prvky určené k recyklaci jsou označeny následujícím způsobem:

- PE – polyetylen: vnější obal, obálka manuálu, ochranné obaly;
- PP – polypropylen: úchyty;
- Dřevěné a lepenkové prvky musí být ponechány na místech k tomu určených v souladu s platnými právními předpisy.

Skladování spotřebiče nebo jeho komponent přímo v životním prostředí je zakázáno.

#### 4.2. Podmínky pro připojení k síti:

Zkontrolujte, zda napětí v síti odpovídá napětí uvedenému na typovém štítku spotřebiče. Zařízení musí být připojeno k uzemnění sítě v souladu s předpisy a normami.

### 4.3. Připojení spotřebiče ke zdroji elektrické energie

Připojení zařízení k elektrické síti smí být provedeno pouze pracovníky technického servisu v souladu s platnými právními předpisy. Elektrické parametry spotřebiče jsou uvedeny v bodě č. 3 tabulky. Použití jednoho elektrického jističe pro dva spotřebiče je zakázáno. Montáž hlavního vypínače a proudového chrániče je nezbytná.

Oba prvky musí být instalovány na místě, k němuž je zaručen snadný přístup tak, aby bylo možné odpojit spotřebič od zdroje elektrického napájení v souladu s kategorií II.

 Spotřebič je zcela odpojen od zdrojů napájení elektrickým proudem pouze tehdy, nachází-li se hlavní vypínač v pozici „vypnuto“ (OFF). Spotřebič se připojuje pomocí přípojky umístěné ve spodní části spotřebiče na zadní straně.

**Napájecí kabel pro připojení ke svorkovnicové skříni NENÍ součástí balení a je nutné ho dokoupit zvlášť.**

#### Podmínky pro připojení k elektrické síti:

- Zkontrolujte, zda napětí v elektrické síti odpovídá elektrickému napětí uvedenému na štítku s údaji o spotřebiči.
- Typ a typ kabelu je uveden v tabulce v kroku 3.
- Zařízení povinně připojte k instalaci vyrovnávající elektrické potenciály pomocí ekvipotenciálního šroubu umístěného na zadní stěně zařízení. Šroub je označen následujícím symbolem:  (IEC 60417-5021)

U=400V; P=4500W

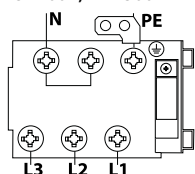

PE – ochranný vodič (zelenožlutý)

N – nulový vodič (modrý)

L1, L2, L3 – fázové vodič (ostatní barvy)

Obr. 2 - Štítek se schématem připojení

**Napájecí kabel musí být pružný, odolný proti oleji, s ochrannou žílou, s polychloroprenovým povlakem – kódová značka 60745 IEC 57. Může být připraven výrobcem a je k dispozici od něj nebo ve specializovaných opravárenských závodech!**

**Abyste připojili zařízení ke svorce pro vyrovnání elektrických potenciálů, proveďte:**

- vyšroubujte matici šroubu
- připevněte ekvipotenciální vodič
- zašroubujte matici nadoraz
- druhý konec ekvipotenciálního vodiče připojte k vyrovnávací sběrnici.



Obrázek 3. Připojení zařízení ke svorkovnici pro vyrovnání elektrických potenciálů.

### 4.4. Připojení spotřebiče k vodovodní a kanalizační síti

Potrubí a kabel pro elektrické napájení se nacházejí v zadní části spotřebiče. Potrubí pro přívod vody připojte ke konektoru 3/4". Pro provedení připojení použijte výhradně novou trubku. Pro zachování bezpečnosti by se tlak vody měl pohybovat mezi 2-4 bary. Při vyšším tlaku je nutno instalovat redukční ventily. Hlavní ventil musí být instalován nad potrubím pro přívod vody do spotřebiče. Hlavní ventil by měl být namontován na snadno přístupném místě; neměl by tudíž být instalován za spotřebičem. Spotřebič je vybaven trubkou pro odvod vody, kterou je nutno instalovat na úrovni podlahy s využitím odvodušňovače.

 Před spuštěním myčky se ujistěte, že přívodní i odvodní trubky nebyly v průběhu instalace ohnuty, zablokovány nebo jakkoliv jinak poškozeny.

### 4.5. Vypouštěcí otvor

Spotřebič je vybaven trubkou pro odvod vody, kterou je nutno instalovat na úrovni podlahy s využitím odvodušňovače.

**!** Před spuštěním spotřebiče se ujistěte, že přívodní i odvodní trubky nebyly v průběhu instalace ohnuty, ucpány nebo jakkoliv jinak poškozeny.

#### 4.6. První spuštění

**!** Před spuštěním spotřebiče je nutno ověřit, zda bezpečnostní elektronický systém funguje správně. Provedení tohoto úkonu i první uvedení do provozu mohou být provedeny pouze pracovníky technického servisu, kteří zároveň provedou krátké školení ohledně principu fungování spotřebiče. Každý spotřebič je vybaven nastavitelným dávkovačem lešticího prostředku. Nastavitelný dávkovač mycího prostředku je však součástí vybavení pouze některých modelů spotřebiče. Nádobu na mycí nebo lešticí přípravek umístěte na místě k tomu určeném a následně připojte sací trubičky: průhlednou pro mycí prostředek a modrou pro lešticí prostředek. Pro nastavení použijte regulační šrouby znázorněné na (obr. 4). Doporučuje se provedení nastavení personálem společnosti dodávající lešticí a mycí prostředek. Před připojením sacích trubiček k nim musí být připevněno závaží (za účelem udržení trubiček na dně nádob) a filtry (obr. 5).



Obrázek 4

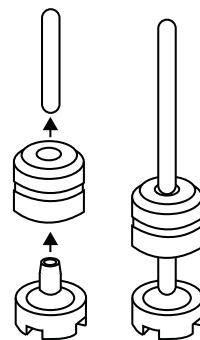

Obrázek 5

Nebyly-li oba dávkovače přimontovány před instalací spotřebiče, může to být provedeno později výhradně kvalifikovaným technickým personálem (technický servis). Externí dávkovač mycího prostředku může být případně připojen skrze elektrickou přípojku pomocí elektrického kabelu 2x0,5mm<sup>2</sup> H07 RN-F. Kabel je zapotřebí připojit ke konektoru znázorněnému na schématu s technickými údaji v souladu s elektrickými parametry spotřebiče a platnými právními předpisy. Parametry dávkovače: 230V/50Hz, 15W. Dávkovač mycího prostředku musí být připojen k myčce pomocí průhledné trubičky.

## 5. PRAVIDLA BOZP

Za účelem prevence popálenin a úrazů způsobených elektrickým proudem je nutno dodržovat níže uvedená bezpečnostní pravidla. Je nutno:

- zajistit školení personálu z oblasti používání spotřebiče v souladu s informacemi obsaženými v tomto návodu k použití;
- zajistit školení personálu z oblasti základních pravidel pro používání elektrických přístrojů, pravidel pro bezpečnost na pracovišti a pravidel pro poskytování první pomoci, nastane-li taková potřeba;
- před zahájením jakýchkoliv údržbových prací odpojit spotřebič od zdroje napájení;
- je-li kterákoliv zahřívací a/nebo kontrolní komponenta poškozena, zapnutí přístroje je zakázáno;
- nečistit spotřebič pod proudem tekoucí vody,
- zajistit možnost opravy a/nebo prohlídky spotřebiče kvalifikovaným technickým personálem (technický servis).

**!** Nepřidávejte do myčky rozpouštědla jako alkohol nebo terpentýn, hrozí nebezpečí výbuchu. Zároveň nevkládejte do myčky nádobí se zbytky.

**!** Myčka ani její komponenty nesmí být používány jako stoličky nebo podpěra pro jiné spotřebiče nebo předměty.

**!** Sezení na otevřených dvířkách a opírání se o ně je zakázáno, hrozí nebezpečí nehody.

**!** Voda, která zbyla na přiborech po ukončení mycího cyklu, není pitná.

**!** Spotřebič nesmí být bez dozoru používán neplnoletými a mentálně, tělesně nebo smyslově postiženými osobami, které nejsou schopny plně se řídit pravidly obsaženými v tomto návodu k

použití. Výše uvedené osoby mohou používat spotřebič výhradně pod dozorem.

## 6. POUŽITÍ SPOTŘEBIČE

### 6.1. Mytí a oplachování nádobí

1. Před umístěním nádobí do košů z něj mechanicky odstraněny zbytky potravin a opláchněte, nádobí se zaschlými zbytky potravin namočte do vody s detergentem a předběžně umyjte pomocí kartáče.
2. Nastavte délku mycího cyklu podle úrovně znečištění nádobí.
3. Nádobí umísťujte odděleně do příslušných košů určených pro různé druhy nádobí. Kapacita koše činí 12 hlubokých nebo 18 mělkých talířů.

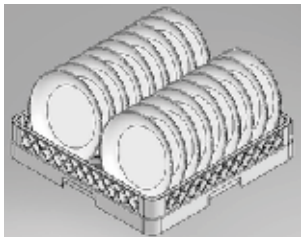

Obrázek 4

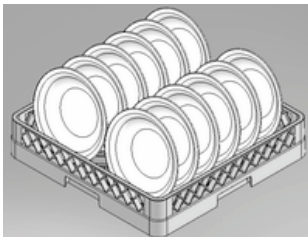

Obrázek 5

4. Umístěte nádobí tak, aby byl kolem každého kusu umožněn volný průtok vody. Příbory myjte nastojato v košících nebo naležato v plochém koši. Neumisťujte příbory příliš blízko sebe. Skleněné nádobí by vždy mělo být myto v první řadě.
5. Vložte koš s nádobím do komory spotřebiče a uzavřete dvířka. Proces mytí a oplachování bude zahájen automaticky. Při mycím procesu protlačuje cirkulační pumpa mycí roztok z nádrže skrze mycí ramena a trysky na myté nádobí. Během cirkulace protéká mycí roztok neustále skrze filtrační systém a vrací se do nádrže. Oplachovací (dezinfekční) cyklus představuje poslední fázi mytí. Umyté nádobí je oplachováno čerstvou horkou vodou za účelem odstranění zbytků mycího roztoku a zahřátí nádobí za účelem optimálního sušení mimo spotřebič. Oplachovací voda neustále osvěžuje mycí roztok. V průběhu mycího procesu nesmí být otevřena dvířka. Hrozí riziko vystříknutí horké vody ze spotřebiče. Dvířka myčky lze otevřít nejdříve po uplynutí 10 sekund od ukončení chodu. Po tuto dobu se ramena pro mytí a oplachování (dezinfekci) stále pohybují, což může způsobit rozlití vody a popálení uživatele.

### 6.2. Dávkování detergentů

- Používejte pouze mycí a lešticí prostředky určené pro průmyslové myčky. Nepoužívejte přípravky pro ruční mytí. Jejich použití má za následek vznik velkého množství pěny v myčce.
- Doporučujeme výrobky společnosti Stalgast. Jsou určeny pro použití s myčkami od naší společnosti.
- Při naplňování věnujte pozornost tomu, aby se detergent nedostal do nádrže na lešticí přípravek a opačně.
- Detergenty určené pro průmyslové myčky mají žíravé vlastnosti. Dodržujte pokyny uvedené na balení a obalech.

Nemíchejte různé detergenty. Může to způsobit poškození dávkovače v důsledku krystalizace.





### 6.3. Použití spotřebiče (803021)

1. Řídicí panel





## 2. Popis funkcí na řídicím panelu

|   |   |   |   |  |
|---|---|---|---|--|
|  |  |  |  |  |
| Obr. 6  | Obr. 7<br>Zapnout/vypnout   | Obr. 8<br>Mycí cyklus   | Obr. 9<br>Kontrolka chodu ohříváče bojleru / bojleru                              | Obr. 10<br>Výber programu 2 - 120 s / 3 - 180 s                                    |

### 3. Spuštění spotřebiče

Zapněte vypínač umístěný na stěně a stiskněte tlačítko Zapnout/Vypnout (obr. 7). Následně otevřete kryt myčky, umístíte vypouštěcí zátku na správném místě (obr. 6), vložte koš do komory a zvolte požadovaný mycí program (obr.10). Po uzavření krytu myčky spotřebič zahájí naplňování nádrže a bojleru vodou - rozsvítí se kontrolka pro zobrazení chodu ohříváče bojleru (obr. 9). Po dokončení ohřívání vody v bojleru se spustí cyklus ohřívání vody v mycí komoře – kontrolka pro zobrazení chodu ohříváče mycí komory se rozsvítí (obr. 9). Dojde k automatickému spuštění mycího cyklu – kontrolka se rozsvítí (obr. 8).

Dojde-li v průběhu mycího cyklu k otevření dvířek, program se automaticky zastaví. Po zavření dvířek program mycího cyklu pokračuje. Po ukončení mycího programu kontrolka mycího cyklu zhasne (obr. 8). Koš může být vyjmut z mycí komory. Pozor! Každé uzavření krytu myčky spouští další mycí cyklus.

### 4. Vyprazdňování nádrže u modelů vybavených vypouštěcí pumpou

Vypněte spotřebič stisknutím vypínače Zapnutí/Vypnutí (obr. 7), poté otevřete kryt spotřebiče, vyjměte vypouštěcí zátku (obr. 6) a zavřete kryt. Automaticky se zahájí vyprazdňovací proces, který bude trvat do okamžiku, než bude nádrž vyprázdněna a nebude se v ní nacházet žádná voda. Pro reaktivaci spotřebiče umístíte vypouštěcí zátku zpět na své místo, zavřete kryt a stisknete vypínač. Nebude-li spotřebič dále používán, stisknete hlavní vypínač.

### 5. Vyprazdňování nádrže u modelů nevybavených vypouštěcí pumpou

Vypněte spotřebič stisknutím vypínače Zapnutí/Vypnutí (obr. 7), poté otevřete kryt spotřebiče, vyjměte vypouštěcí zátku (obr. 6) a počkejte, až veškerá voda vyteče z nádrže. Umístíte vypouštěcí zátku zpět na své místo a zavřete kryt spotřebiče.



V případě ukončení používání spotřebiče po provedení výše zmíněných kroků je nutno vypnout spotřebič stisknutím vypínače a poté vypnout hlavní vypínač a utáhnout ventil pro přívod vody.



## 6.4. Konstruktivní vlastnosti spotřebiče (803035, 803036, 803037)

### 1. Řídicí panel



### 2. Funkce tlačítek

|                       |   |  |
|-----------------------|---|--|
| <b>Tlačítko start</b> |  | <ul style="list-style-type: none"> <li>• zapnutí spotřebiče</li> <li>• Stisknutím tlačítka s otevřenými dvířky spustíte funkci stop. Potom můžete zavřít dvířka bez spuštění mycího cyklu. Chcete-li funkci vypnout, stiskněte znovu tlačítko</li> </ul> |
|-----------------------|---|--|

|                      |   |   |
|----------------------|---|---|
| <b>Tlačítko set</b>  |   | <ul style="list-style-type: none"> <li>• potvrzení zadaných vstupních údajů, nastavení hesla</li> <li>• přístup k zadání údajů: P1, P2, P3, P4, P5, P6</li> </ul>   |
| <b>Šipka dolů</b>    |  | <ul style="list-style-type: none"> <li>• snížení teploty mytí nebo oplachování</li> <li>• vyprazdňovací pumpa (volitelné)</li> </ul>  |
| <b>Šipka nahoru</b>  |  | <ul style="list-style-type: none"> <li>• zvýšení teploty mytí nebo oplachování a prodloužení trvání mycího nebo oplachovacího cyklu. C1-90 sek. C2-120 sek. C3-180 sek.</li> </ul>  |
| <b>Tlačítko stop</b> |  | <ul style="list-style-type: none"> <li>• vypnutí spotřebiče (neodpojuje spotřebič od napájení, k úplnému vypnutí spotřebiče dojde po vytažení zástrčky ze zásuvky nebo po vypnutí pomocí hlavního vypínače, tj. externího), zastavení procesu mytí a oplachování</li> </ul> |

### 3. Displeje







displej 1 – zobrazuje teplotu oplachování a dezinfekce ; délka mycího cyklu C1 - C2 - C3.



displej 2 – zobrazuje teplotu mytí

### 4. Nastavení parametrů

Po prvním stisknutí tlačítka  se na displeji zobrazí .

Pomocí šipek   se mění údaje na displeji 2. . Továrně nastavené heslo.

#### a. Nastavení teploty a času

##### ZÁKAZNICKÉ NASTAVENÍ

Znovu stiskněte . Na displejích se zobrazí:  - teplota dezinfekce - oplachování (70-95 °C).

Pomocí šipek   můžete změnit teplotu na displeji 2.



Znovu stiskněte . Na displejích se zobrazí:  - teplota mycí vody (40- 70 °C).



Pomocí šipek   můžete změnit teplotu na displeji 2.

##### SERVISNÍ NASTAVENÍ (Změny se nedoporučují)

Znovu stiskněte . Na displejích se zobrazí:  - minimální dezinfekční teplota (50-90 °C).

Pomocí šipek   lze změnit teplotu na displeji 2.

Znovu stiskněte . Na displejích se zobrazí:  - doba trvání přítoku vody po spuštění tlakového regulátoru (0-40 sek.) ustalujícího hladinu vody.

Pomocí šipek   změnit dobu přítoku vody na displeji 2.

Znovu stiskněte . Na displejích se zobrazí:  - doba trvání dezinfekce (8 – 15 sekund).

Pomocí šipek



Ize změnit dobu trvání dezinfekce na displeji 2.

Při nastavování výše uvedených parametrů displej bliká. Pomocí šipek je možné změnit hodnoty parametrů.

| DOPORUČENÁ NASTAVENÍ |   |                    |
|----------------------|---|--------------------|
| Název funkce         | Popis funkce  | Doporučená hodnota |
| P1                   | dezinfekční teplota (teplota oplachování)                 | 90 °C              |
| P2                   | teplota mytí  | 60 °C              |
| P3                   | minimální dezinfekční teplota                             | 82 °C              |
| P4                   | doba trvání přítoku vody po spuštění tlakového regulátoru | 0 sekund           |
| P5                   | doba trvání dezinfekce (oplachování)                      | 15 sekund          |

### b. Nastavení délky trvání cyklu

Stiskněte . Na displeji 1 se zobrazí:



- nastavený čas: 90 sekund;;



- nastavený čas: 120 sekund;



- nastavený čas: 180 sekund;

K opuštění nastavení programu dojde automaticky po 5 sekundách od okamžiku, kdy byla zvolena příslušná délka trvání cyklu.

### 3. Tabulka s chybami

| Kód chyby | Popis chyby  |
|-----------|--|
| EP 1      | byla překročena plnicí doba, zahájen druhý pokus                                   |
| EP 2      | plnicí doba byla překročena dvakrát, další pokus nebude následovat                 |
| E1 LO     | příliš nízká teplota sondy T1 (méně než 0 °C) (nebo přerušení obvodu sondy)        |
| E1 HI     | příliš vysoká teplota sondy T1 (více než 110 °C) (nebo zkrat v obvodu sondy)       |
| E2 LO     | příliš nízká teplota sondy T2 (méně než 0 °C) (nebo přerušení obvodu sondy)        |
| E2 HI     | příliš vysoká teplota sondy T2 (více než 110 °C) (nebo zkrat v obvodu sondy)       |
| E3 LO     | příliš nízká teplota sondy T3 (méně než 0 °C) (nebo přerušení obvodu sondy)        |
| E3 HI     | příliš vysoká teplota sondy T3 (více než 110 °C) (nebo zkrat v obvodu sondy)       |
| E4        | přerušení elektrického napájení za chodu myčky                                     |
| Et        | přehřátí bojleru   |
| E1        | příliš vysoký rozdíl v teplotách mezi sondami T1 a T2 (>30 °C)                     |
| E2        | překročení bezpečné teploty – chyba zobrazovaná po ukončení nouzového vyplachování |



### 4. Spuštění spotřebiče

Stiskněte spínač umístěný na stěně myčky, otevřete dvířka, umístěte odtokový ventil na správném

místě (obr. 8) a zavřete dvířka spotřebiče. Stiskněte tlačítko vypínače . Po naplnění nádrže a bojleru vodou se spustí ohříváče bojleru. Po dokončení ohřívání vody v bojleru dojde k zahájení cyklu ohřívání vody v komoře myčky. Vložte koš do nádrže spotřebiče a počkejte, až teplota v mycí komoře dosáhne zadanou teplotu. Před spuštěním mycího cyklu vyberte příslušný program. Mycí cyklus je spuštěn automaticky otevřením a zavřením dvířek myčky. Dojde-li v průběhu mycího cyklu k otevření dvířek, program se automaticky zastaví. Po zavření dvířek program pokračuje cyklus pokračuje. Ukončení programu mycího cyklu je signalizováno zvukovým signálem z řídicí desky. Koš může být vyjmut z mycí komory.

|   |                       |
|---|-----------------------|
| <b>Mycí voda</b>                            | 60-65 °C (140-149 °F) |
| <b>Oplachová voda / voda pro dezinfekci</b> | 82-90 °C (181-194 °F) |

5. Vyprazdňování nádrže u modelů vybavených vypouštěcí pumpou

Vypněte spotřebič stisknutím vypínače , následně otevřete dvířka, vyjměte odtokový ventil a zavřete dvířka. Stisknutím tlačítka . Zapněte vypouštěcí pumpu. Zahájí se vyprazdňovací proces, který bude trvat do okamžiku, než bude nádrž vyprázdněna a nebude se v ní nacházet žádná voda. Pro reaktivaci spotřebiče umístěte odtokový ventil zpět na své místo, zavřete dvířka a stiskněte vypínač. Nebude-li spotřebič dále používán, stiskněte hlavní vypínač.

6. Vyprazdňování nádrže u modelů nevybavených vypouštěcí pumpou

Vypněte spotřebič stisknutím vypínače , následně otevřete dvířka, vyjměte odtokový ventil a počkejte, dokud veškerá voda nevyteče z nádrže. Umístěte odtokový ventil zpět na své místo a zavřete dvířka spotřebiče.

 Nevyplínejte spotřebič, nachází-li se voda stále v nádrži. Před vypnutím spotřebiče vždy vypusťte vodu z nádrže. V případě ukončení používání spotřebiče po provedení výše zmíněných kroků a případném spuštění regeneračního cyklu je nutno vypnout spotřebič stisknutím vypínače a poté vypnout hlavní vypínač a utáhnout ventil pro přívod vody.

## 7. PROBLÉMY, PŘÍČINY, ŘEŠENÍ

**Upozornění:** Nevedlo-li provedení níže uvedených nápravných opatření k nápravě problému, kontaktujte servis (kvalifikovaný technický personál).

| PROBLÉM  | PŘÍČINA   | ŘEŠENÍ  |
|--|---|---|
| <b>Spotřebič se nezapíná</b>                     | Dvířka spotřebiče nejsou zcela zavřena                          | Otevřete dvířka a znovu je zavřete                |
|  | Spálená pojistka  | Vyměňte pojistku (telefonicky kontaktujte servis) |
|  | Nesprávné připojení k elektrické síti                           | Zkontrolujte připojení k elektrické síti          |
| <b>Mytí trvá příliš dlouho</b>                   | Nesprávná teplota mycí vody                                     | Nastavte správnou teplotu                         |
|  | Nesprávná hladina vody v komoře spotřebiče                      | Vyčistěte filtr pro přívod vody                   |
| <b>Spotřebič nemůže vložené nádoby</b>           | Poškození mycí pumpy  | Telefonicky kontaktujte servis                    |
|  | Nízký tlak v pumpě  | Vyčistěte filtr pumpy                             |
|  | Příliš nízká teplota vody                                       | Opravte teplotu ohřevu vody                       |
|  | Nesprávný mycí přípravek  | Kontaktujte výrobce                               |
|  | Ramena zanesena vodním kamenem nebo přítomnost cizích těles     | Očistěte ramena a odstraňte cizí tělesa           |
|  | Prázdná nádrž na detergent                                      | Naplňte zásobník                                  |
|  | Závada zařízení na úpravu vody                                  | Kontaktujte servis                                |
| <b>Skvrny na vidličkách, sklenicích a nádobí</b> | Nesprávně uložené nádoby  | Uložte nádoby v souladu s návodem                 |
|  | Příliš vysoká teplota oplachovací vody                          | Nastavte správnou teplotu                         |
|  | Nesprávný tlak vody   | Vyčistěte filtry                                  |
|  | Příliš tvrdá voda   | Zkontrolujte tvrdost vody                         |
|  | Mycí prostředek není účinný z důvodu špinavé vody ve spotřebiči | Vyměňte vodu ve spotřebiči                        |
|  | Špatné schnutí nádobí   | Vyměňte vodu ve spotřebiči                        |
|  | Nesprávný lešticí prostředek                                    | Kontaktujte výrobce                               |

| PROBLÉM                            | PŘÍČINA                                | ŘEŠENÍ  |
|------------------------------------|--|---|
| Oplachování nefunguje              | Znečištěný filtr pro přívod vody       | Vyčistěte filtr   |
|                                    | Nízký tlak vody                        | Vyčistěte filtr pumpy a elektroventil   |
|                                    | Poškození oplachovací pumpy            | Telefonicky kontaktujte servis  |
| Elektromagnetický ventil propouští | Znečištění elektromagnetického ventilu | Telefonicky kontaktujte servis Pozor: při instalaci spotřebiče mohly do elektromagnetického ventilu proniknout cizí předměty nebo nežádoucí chemické sloučeniny z vodovodní sítě. |

## 8. ÚDRŽBA



Před zahájením jakýchkoliv údržbových prací odpojte spotřebič od zdroje napájení.

Každodenní údržba spočívá v odstraňování předmětů z komory, mytí pomocí utěrky navlhčené ve vodě s přípravkem na mytí nádobí a následném vytření suchou utěrkou. Čištění spotřebiče pod tekoucí vodou a využívání tlakových mycích zařízení pro tyto účely je zakázáno.

Při intenzivním využití spotřebiče se doporučuje čistit filtry vždy po 30-40 mycích cyklech, aby bylo zajištěno správné fungování spotřebiče. Pro tento účel musí být nádrž s vodou částečně vyprázdněna.

Při vyjmutí filtru je zapotřebí věnovat pozornost tomu, aby se mastné usazeniny a zbytky jídla nedostaly do otvoru pod filtr. Z filtrů musí být odstraněny zbytky jídla a usazenin a následně je zapotřebí je důkladně opláchnout. Pro čištění filtru by nemělo být používáno ostré nářadí ani nářadí s ostrými hranami. Ujistěte se, že vápenné usazeniny byly odstraněny, umožňují to předejít vzniku vápenné vrstvy na povrchu filtrů.

Povrchy filtru pečlivě vyčistěte vlhkou utěrkou s využitím neutrálních (nikoliv žíravých) detergentů neobsahujících chlor a prostředků nezpůsobujících korozi ani mechanická poškození povrchů z nerezové oceli.

Pro zamezení vzniku korozních skvrn na površích z nerezové oceli se vyhýbejte použití žíravých detergentů obsahujících chlor a prostředků způsobujících korozi a mechanická poškození povrchů z nerezové oceli. Pro mytí podlahy a nejbližšího okolí spotřebiče používejte detergenty nepoškozující nerezovou ocel.

### Jednou měsíčně:

- zkontrolujte, zda nedošlo k poškození napájecího kabelu;
- zkontrolujte, zda všechny komponenty spotřebiče fungují správně,
- sejměte mycí ramena (obr. 11) (dole a nahoře 1 a 2) uvolněním šroub (3) a vyčistěte je pod proudem vody

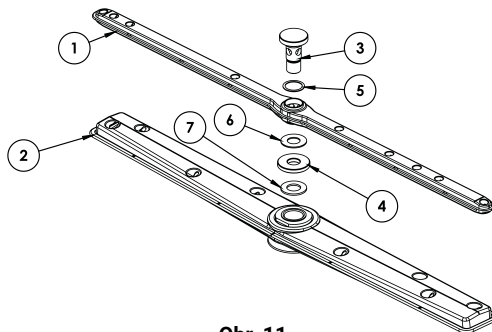

Obr. 11

- Očistěte vnější povrch spotřebiče pomocí přípravku pro čištění nerezové oceli a vlhké utěrky a následně opláchněte a vytřete dosucha.

Minimálně jednou ročně je nutno provést servis spotřebiče za účelem zjištění míry jeho opotřebení a zjištění případných závad jeho prvků a komponent. V případě zjištění jakékoliv poruchy má kvalifikovaný technický personál (technický servis) povinnost ji odstranit. Technický servis musí věnovat zvláštní pozornost:

- stavu topných těles,
- stavu elektrické instalace,

- stavu ochrany topných těles,
- míře opotřebením spotřebiče,

Případné poškození nebo porucha spotřebiče, které vzniknou v důsledku nedodržení doporučení obsažených v tomto návodu a nedodržení platných právních předpisů a norem ze strany uživatele, nebudou považovány za odpovědnost výrobce.

#### **Přestávky v používání spotřebiče**

V případě, že se nepředpokládá používání spotřebiče po delší dobu, je zapotřebí vyprázdnit nádrže na mycí a lešticí kapalinu za účelem zabránění jejich krystalizace vyplývající z poškození pumpy. V souvislosti s výše zmíněným je zapotřebí vyjmout sací trubičky a umístit je do nádoby naplněné čistou vodou. Po provedení několika mycích cyklů vypusťte vodu z nádoby. Nakonec vypněte hlavní vypínač a utáhněte ventil pro přívod vody. Sací trubičky připojte zpět k nádobám tehdy, až bude zapotřebí spotřebič opět použít (průhledná trubička k nádobě na mycí přípravek, trubička s modrým povlakem k nádobě na lešticí přípravek).

**Spotřebič nesmí být zapnut a ventil pro přívod vody uvolněn po delší dobu, když není spotřebič používán.**

**V zimním období musí být zařízení umístěno ve vytápěné místnosti. Není-li to možné, ujistěte se, že v zařízení (např. bojler, trubky na detergenty) neuztály žádné kapaliny.**

## **9. LIKVIDACE STARÝCH SPOTŘEBIČŮ**

**Informace pro uživatele o pravidlech správného nakládání s opotřebenými elektrickými a elektronickými přístroji**

- **Odevzdejte starý spotřebič v obchodě, kde kupujete nový spotřebič.** Každý obchod je povinen bezplatně přijmout staré spotřebiče, pokud je v nich zakoupen nový spotřebič stejného typu ve stejném množství. Podmínkou je přeprava spotřebiče do obchodu na vlastní náklady.
- **Odevzdejte starý spotřebič do sběrného zařízení.** Informace o nejbližším takovém místě naleznete na webových stránkách příslušné obce, informační tabuli obecního úřadu.
- **Zanechte spotřebič v servisní provozovně.** Nevyplácí-li se spotřebič opravit nebo pokud to není z technických důvodů možné, servis je povinen bezplatně přijmout daný spotřebič.
- **Odevzdejte starý spotřebič aniž byste vyšli z domu.** Nemáte-li čas nebo možnost přepravit váš spotřebič do sběrného zařízení, můžete využít služeb specializovaných společností.

**Pamatujte! Nevyhazujte použité vybavení společně s ostatním odpadem. Hrozí za to vysoký finanční postih.**

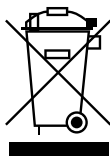

Symbol přeškrtnutého odpadkového koše, kterým je opatřen výrobek, jeho balení nebo návod, znamená, že výrobek nesmí být vkládán do standardních odpadních kontejnerů. Uživatel je povinen odevzdat opotřebené zboží do určeného sběrného zařízení za účelem jeho správného zpracování.

## **10. ZÁRUKA**

Prodejece poskytuje záruku na výrobek.

Poškození v důsledku vzniku vápenných usazenin ve spotřebiči není předmětem záručních oprav.

Předmětem záruční výměny nejsou prvky jako žárovky, gumové prvky, topná tělesa poničená kotelním kamenem, šrouby ani prvky, u nichž dochází k přirozenému opotřebením, např. gumová těsnění a veškeré mechanicky poškozené prvky. Toto se vztahuje také na veškeré komponenty poškozené v důsledku nesprávného použití.

Ke ztrátě záruky dochází automaticky po otevření záruční pečeti nebo po opravě vlastními prostředky.

**Ďakujeme za nákup nášho výrobku. Pred prvým použitím si prosím dôkladne prečítajte tento návod na použitie.**

Kopírovanie tohto návodu bez súhlasu výrobcu je zakázané. Fotografie a obrázky majú ilustračný charakter a môžu sa odlišovať od kúpeného zariadenia.

**POZOR:** Návod uschovajte na bezpečnom mieste, ktoré je dostupné pre personál. Výrobca si vyhradzuje právo zmeny technických parametrov zariadenia bez predchádzajúceho upozornenia.

## 1. BEZPEČNOSTNÉ POKYNY

**Nedodržiavanie týchto pokynov môže viesť k ohrozeniu života.**

- **POZOR: Ak bolo zariadenie poškodené počas prepravy, zakazuje sa ho zapájať!**
- Počas dlhšej prestávky v prevádzke zariadenia, (nočné prestávky, sviatky, atď.) musí byť zariadenie odpojené od elektrického napájania.
- Nesprávna obsluha a používanie môžu spôsobiť vážne poškodenie zariadenia alebo zranenie osôb.
- Zariadenie môže byť používané výhradne v súlade s jeho účelom.
- Výrobca neručí za škody spôsobené nesprávnym používaním a obsluhou zariadenia.
- Počas používania zabezpečte zariadenie a zástrčku napájacieho kábla pred vodou alebo inými tekutinami. V prípade, žeby zariadenie padlo do vody alebo bolo zaliate vodou, okamžite vytiahnite zástrčku zo zásuvky a následne dajte skontrolovať zariadenie odborníkovi.
- Do otvorov v kryte zariadenia nekladajte žiadne predmety.
- Nedotýkajte sa zástrčky napájacieho káblu vlhkými rukami.
- Pravidelne kontrolujte stav zástrčky a napájacieho kábla. V prípade zistenia poškodenia zástrčky alebo napájacieho kábla dajte zariadenie opraviť špecializovanému servisu.
- V prípade, že zariadenie spadne alebo sa poškodí iným spôsobom, ho pred ďalším používaním vždy dajte skontrolovať a eventuálne opraviť do špecializovaného servisu.
- Nikdy neotvárajte kryt samostatne.
- Nikdy neopravujte zariadenie samostatne – môže to spôsobiť ohrozenie života.
- Odborne nevyškoleným osobám sa zakazuje vykonávať opravy alebo modifikácie zariadenia.
- Napájací kábel chráňte pred ostrými alebo horúcimi predmetmi, ako aj pred otvoreným ohňom.
- Pri odpájaní zariadenia zo zásuvky, zariadenie vypnite, následne vždy chytajte za zástrčku, nikdy neťahajte za napájací kábel.
- Zabezpečte napájací kábel tak, aby ho nikto náhodou nevytiahol zo zásuvky alebo sa o neho nepotkol.
- V prípade poškodenia napájacieho kábla musí byť vymenený. Neodpojiteľný napájací kábel by mal byť vymenený v špecializovanom servise alebo vyškolenou osobou.
- Kontrolujte fungovanie zariadenia počas prevádzky.
- Nedovoľte používať zariadenie neploletým osobám, telesne alebo duševne postihnutým či mobilne znevýhodneným osobám, ako aj osobám bez príslušných skúseností a vedomostí ohľadom správneho používania zariadenia. Vyššie uvedené osoby môžu obsluhovať zariadenie výhradne pod dohľadom osoby zodpovednej za bezpečnosť.
- **V prípade, že zariadenie sa nepoužíva alebo sa práve čistí, musí byť vždy odpojené od napájania odpojením zástrčky zo zásuvky.**
- **POZOR:** Ak je zástrčka napájacieho kábla zapojená do zásuvky, zariadenie je celý čas pod napätím.
- Nikdy neťahajte zariadenie za napájací kábel.
- Umývačku neprenášajte za kľučku dverí.
- Nikdy nekladte mokrý kôš na vrch umývačky.
- Prístroj by mal mať nainštalovaný kondicionér vody, aby ho ochránil pred tvorbou zvyškov
- Profesionálne kvapaliny v umývačke riadu odporúčané spoločnosťou Stalgast zabezpečujú ich správnu prevádzku
- Používajte vodu s tvrdosťou až do 6 ° dH v nemeckom meradle (tvrdšia voda spôsobuje zvyšovanie stupnice na ohrieváčoch, čo môže poškodiť a zrušiť záruku)

## 2. ÚČEL POUŽITIA

Umývačka riadu je určená len na profesionálne použitie a mala by byť obsluhovaná vyškoleným personálom. Zariadenie sa používa na umývanie riadu a odparovanie riadu (taniere, misky, hrnčeky, príbory, tácky, atď.) a iných podobných predmetov používaných v gastronómii a príbuzných odvetviach v súlade s medzinárodnými predpismi a normami pre elektrickú bezpečnosť, mechaniku a elektromagnetickú kompatibilitu.

### 3. TECHNICKÉ ÚDAJE

Vybavenie zariadenia (strana 2):

1 - Rukoväť, 2 - Hood, 3 - Kôš Sprievodca, 4 - Ovládací panel, 5 - Telo, 6 - Nastaviteľné nohy, 7 - Napájanie - Prúd, 8 - Napájanie - Voda, 9 - Vypúšťacia hadica

| Model                              | 803021                       | 803035, 803036, 803037 |
|------------------------------------|------------------------------|------------------------|
| Rozmery (VxDxŠ)                    | 728x816x1505 mm              |                        |
| Napájacie napätie                  | 400V/3+N+PE                  |                        |
| Frekvencia                         | 50 Hz                        |                        |
| Maximálny príkon                   | 10,8 kW                      |                        |
| Tlak prívodnej vody                | 200-400 kPa                  |                        |
| Teplota prívodnej vody             | max. 55 °C                   |                        |
| Tvrdosť vody vo vodovodnom potrubí | 5-6 °dH                      |                        |
| Spotreba vody                      | 2,5 l/cyklus                 |                        |
| Objem bojlera                      | 9,5 l                        |                        |
| Maximálna hladina vody v nádrži    | 175 mm                       |                        |
| Objem nádrže                       | 20 l                         |                        |
| Štandardná doba cyklu *            | 120/180 s                    | 90/120/180 s           |
| Úroveň hluku                       | 65 dB(A)                     |                        |
| Ochrana                            | IPX1                         |                        |
| Hmotnosť netto                     | 94 kg                        | 96,5 kg                |
| Typ napájacieho kábla              | H07RN-F 5x2,5mm <sup>2</sup> |                        |
| Teplota vody umývania              | 55 °C (131 °F)               | 60-65 °C (140-149 °F)  |
| Teplota vody oplachovania          | 30-90 °C (86-194 °F)         | 82-90 °C (181-194 °F)  |

Umývačka má automatickú funkciu sušenia (predstavuje integrálnu časť umývacieho cyklu)  
\*Dĺžka cyklu bola uvedená pre teplotu prívodnej vody 50 °C.

### 4. INŠTALÁCIA

#### 4.1. Podmienky pripojenia k elektrickej sieti:

Skontrolujte, či napätie v sieti zodpovedá napätiu uvedenému na výkonovom štítku zariadenia. Zariadenie musí byť pripojené k uzemňovaciemu vložka k elektrickej sieti v súlade s predpismi a normami.

#### 4.2. Pripojenia zariadenia k zdroju elektrickej energie

Pripojenie zariadenia k elektrickej sieti môže vykonávať iba technický personál v súlade s platnými právnymi predpismi. Elektrické parametre zariadenia sú uvedené v tabuľke v bode 3. Zakazuje sa vykonanie len jednej elektrickej ochrany pre dve zariadenia. Je nevyhnutné namontovať hlavný vypínač a zvodový istič.

Oba spínače by mali byť namontované na ľahko prístupnom mieste a takým spôsobom, aby sa zabezpečilo odpojenie zariadenia od napájania v súlade s kategóriou II.



Zariadenie je úplne odpojené od zdroja elektrickej energie výhradne vtedy, ak je vypnutý hlavný vypínač (OFF) zariadenie pripojte pomocou kábla umiestneného v spodnej zadnej časti zariadenia.

**Napájací kábel, ktorý sa zapája do svorkovnice s príslušnou prípojkou NIE JE súčasťou sady a je potrebné ho dokúpiť.**

#### Podmienky pre pripojenie do elektrickej siete:

- Uistite sa, že napätie v elektrickej sieti zodpovedá napätiu uvedenému na štítku zariadenia.
- Typ a typ kábla je uvedený v tabuľke v kroku 3.
- Zariadenia je nutné potrebné pripojiť k inštalácii na vyrovnávanie elektrických potenciálov pomocou ekvipotenciálnej skrutky, ktorá sa nachádza v zadnej časti zariadenia. Táto skrutka je označená nasledujúcim symbolom:  (IEC 60417-5021)





U=400V; P=4500W

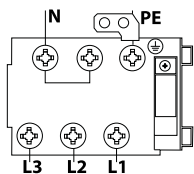

PE – ochranný vodič (žlto-zelený)

N – neutrálny vodič (modrý)

L1, L2, L3 – fázové vodiče (zvyšné farby)

Obr. 2 – Schéma zapojenia

**Napájací kábel musí byť pružný, odolný voči oleju, s ochrannou žilou, s polychlórpreným povlakom – kódová značka 60745 IEC 57. To môže byť pripravený výrobcom a je k dispozícii od neho alebo v špecializovaných opravárenských závodoch!**

**Pre zapojenie zariadenia k inštalácii na vyrovnávanie elektrických potenciálov je nutné:**

- odskrutkujte maticu na skrutke
- vložte ekvipotenciálny vodič
- maticu priskrutkujte na doraz
- druhý koniec ekvipotenciálneho vodiča pripojte k uzemňovacej lište.



Obrázok 3. Pripojenie zariadenia k inštalácii na vyrovnávanie elektrických potenciálov.

#### 4.3. Pripojenie zariadenia v vodovodnej a kanalizačnej sieti

Vodné potrubia a elektrický napájací kábel vychádzajú zo zadnej časti zariadenia. Prívodné potrubie by malo byť pripojené k 3/4 „výstupu. Na pripojenie použite výhradne novú rúru. Z bezpečnostných dôvodov by hodnota tlaku vody mala byť medzi 2-4 bary. V prípade, že je tlak vyšší, nainštalujte redukčný ventil. Hlavný ventil nainštalujte nad prívodným potrubím zariadenia. Hlavný ventil by mal byť namontovaný na ľahko prístupnom mieste; preto ho nemontujte za zariadením.

Zariadenie je vybavené odtokovým potrubím, ktoré by malo byť namontované na úrovni podlahy Spolu s odvzdušňovačom



Pred spustením zariadenia sa uistite, či prívodné a odtokové potrubie nebolo vykrivené, zablokované alebo akýmkoľvek spôsobom poškodené počas inštalácie.

#### 4.4. Vypúšťací otvor

Zariadenie je vybavené odtokovým potrubím, ktoré by malo byť namontované na úrovni podlahy Spolu s odvzdušňovačom.



Pred spustením zariadenia sa uistite, či neboli napájacie a vypúšťacie rúry ohnuté, zablokované alebo iným spôsobom poškodené počas inštalácie.

#### 4.5. Nastavenie zariadenia

Zariadenie by malo byť dodané na miesto inštalácie, rozbalené a skontrolovaný jeho stav. V prípade zistenia poškodenia zariadenia alebo niektorej jeho časti bezodkladne informujte prepravnú spoločnosť. Prípojky zariadenia musia zodpovedať platným normám v mieste inštalácie. Výrobca nenesie zodpovednosť za žiadne zranenia alebo poškodenie výrobku v dôsledku nedodržania noriem platných v mieste inštalácie. Pred inštaláciou zariadenia sa uistite, že prvky, ktoré sú citlivé na vlhkosť, boli správne zaistené proti namočeniu, napr. počas umývania zariadenia.

Umiestnite zariadenie na požadované miesto a potom odstráňte ochranný obal. Zariadenie by malo byť vyrovnané pomocou vodováhy a štyroch nastaviteľných nožičiek, čím sa zabezpečí stabilita zariadenia. Akýkoľvek iný spôsob vyrovnania zariadenia by mal byť schválený výrobcom.

Uchovávajte súčasti balenia mimo dosahu detí a zvierat, pretože môžu spôsobiť nehodu. Všetky materiály použité na balenie zariadenia sú šetrné k životnému prostrediu a môžu byť bezpečne uložené na vhodnom mieste.

Prvky určené na recykláciu sú označené nasledovne:

- PE - polyetylén: prvky vonkajšieho obalu, návod na použitie, bezpečnostné prvky;
- PP - polypropylén: rukoväťe;
- Drevené a kartónové prvky zariadenia by mali byť ponechané na miestach určených na tento účel v súlade s platnými právnymi predpismi.

Je zakázané ukladať súčasti a zariadenia priamo do prírodného prostredia.

#### 4.6. Prvé spustenie zariadenia

**!** Pred spustením zariadenia skontrolujte správnosť fungovania elektrického zabezpečovacieho systému. Vykonanie vyššie uvedeného a prvé spustenie zariadenia môže vykonávať len technický personál, ktorý vykoná krátke školenie

V oblasti fungovania zariadenia. Každé zariadenie je vybavené dávkovačom na leštidlo s možnosťou regulácie. Avšak dávkovač čistiaceho prostriedku s možnosťou regulácie je určený len pre určité modely zariadenia. Nádrž na čistiaci a leštiaci prostriedok by mala byť umiestnená na vhodnom mieste a následne pripojené nasávacie hadičky: priehľadnú do čistiaceho prostriedku a modrú do leštidla. Na nastavenie použite nastavovacie skrutky uvedené na (obr. 2). Odporúča sa, aby regulácie vykonali pracovníci spoločnosti, ktorá dodáva leštiaci a čistiaci prostriedok. Pred pripojením nasávacích hadičiek pripevnite malé závažia (na udržanie hadičiek na dne kontajnerov) a vložte filtre (obr. 3).



Obr. 2

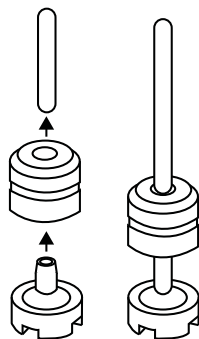

Obr. 3

V prípade, že dávkovače oboch prostriedkov neboli namontované pred inštaláciou prístroja, môže to byť urobené v budúcnosti výhradne kvalifikovaným technickým personálom (technická služba). Je možné pripojiť externý dávkovač čistiaceho prostriedku pomocou elektrického vodiča 2x0,5 mm H07 RN-F. Kábel by mal byť pripojený cez priechod uvedený v diagrame technických údajov v súlade s elektrickými parametrami zariadenia a príslušnými platnými právnymi predpismi. Parametre dávkovača: 230V/50Hz, 15W. Dávkovač čistiaceho prostriedku musí byť pripojený k umývačke riadu pomocou priehľadnej rúrky.

#### 5. PRAVIDLÁ BOZP

Aby ste predišli popáleninám a úrazom elektrickým prúdom, postupujte podľa nižšie uvedených bezpečnostných pokynov. Pre tento účel je potrebné:

- Vyškoliť personál v oblasti používania zariadenia v súlade s informáciami obsiahnutými v tomto návode na používanie;
- Preškoliť personál v oblasti základných princípov používania elektrických zariadení, bezpečnosti na pracovisku a poskytovaní prvej pomoci v prípade potreby;
- pred začatím akejkoľvek údržby odpojte zariadenie od zdroja napájania,
- zakázať používanie zariadenia, ak bol poškodený niektorý vykurovací a/alebo ovládací prvok;
- neumývajte zariadenie pod tečúcou vodou,
- zabezpečiť možnosť opravy a/alebo kontroly zariadenia výhradne kvalifikovaným technickým personálom (technická služba).

**!** Do umývačky riadu nepridávajte rozpúšťadlá ako napr. Alkohol, terpentín, nakoľko môžu spôsobiť výbuch. Do umývačky tiež nevkladajte riad so zvyškami jedál.

**!** Umývačku riadu ani jej časti nepoužívajte ako rebrík alebo podporu pre iné zariadenia alebo predmety.

**!** Neseďte ani sa neopierajte o elementy umývačky, nakoľko to môže spôsobiť nehodu

**!** Voda, ktorá zostala na riade po ukončení cyklu nie je vhodná na pitie.

**!** Zariadenie nemôže byť samostatne používané neplnoletou osobou alebo osobami s obmedzenými intelektuálnymi, fyzickými alebo zmyslovými poruchami, ktoré nie sú schopné plne dodržiavať pokyny obsiahnuté v tomto návode na použitie. Obsluha zariadenia vyššie uvedenými

osobami je možná výhradne pod dozorom.

## 6. OBSLUHA ZARIADENIA

### 6.1. Umývanie a oplachovanie riadu

1. Pred vložením riadu do koša odstráňte mechanicky všetky zvyšky jedál a opláchnite a riad so zasnútným jedlom odmočte vo vode s prídavkom čistiaceho prostriedku a následne umyte kefkou.
2. Dĺžku umývacieho cyklu nastavte podľa stupňa znečistenia riadu.
3. Riad ukladajte oddelene do príslušných košíkov určených na rôzne druhy riadu. Do koša sa zmestí 12 hlbokých tanierov a 18 plytkých tanierov.

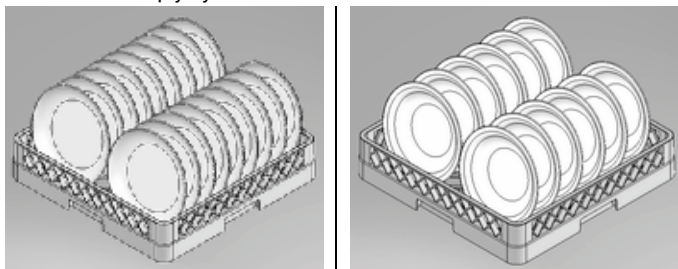

4. Riad ukladajte takým spôsobom, aby bol možný prietok vody okolo každého z nich. Poháre, šálky, misky ukladajte do koša alebo na mriežke hore dnom. Príbor umývajte alebo vo zvislej polohe v košíku alebo ležato na plochom košíku. Príbor neukladajte príliš nahusto. Sklenený riad by mal byť vždy umývaný ako prvý.
5. Kôš s riadom vložte do komory zariadenia a zavrite dvere. V priebehu umývacieho cyklu pumpuje cirkulačné čerpadlo čistiaci prostriedok z nádržky cez umývacie ramená a trysky na umývaný riad. Počas cirkulácie preteká čistiaci roztok cez filtračný systém a vracia sa do nádrže. Oplachovací cyklus (sušenie) je poslednou fázou umývania. Umytý riad je oplachovaný čerstvou horúcou vodou pre odstránenie zvyšku čistiaceho prostriedku a zohriatia riadu pre optimálne sušenie mimo zariadenia. Voda na oplachovanie neustále vymýva čistiaci roztok. Počas trvania umývacieho cyklu neatvárajte dvere. Vzniká nebezpečenstvo vytrysknutia horúcej vody zo zariadenia. Dvere je možné otvoriť až po 10 sekundách od ukončenia práce, nakoľko dovtedy zostávajú umývacie a oplachovacie ramená v pohybe, čo môže spôsobiť rozliatie vody a obarenie užívateľa.

### 6.2. Dávkovanie čistiacich prostriedkov

- používajte čistiace prostriedky a leštidlá určené na použitie výhradne v priemyselných umývačkách riadu. Nepoužívajte prostriedky na ručné umývanie. Ich používanie vedie k tvorbe príliš veľkého množstva peny v umývačke riadu.
- odporúčame výrobky spoločnosti Stalgast. Sú určené do umývačiek riadu našej spoločnosti.
- pri naplňaní dávajte pozor, aby sa čistiaci prostriedok nedostal do nádrže na leštidlo a naopak.
- čistiace prostriedky určené do priemyselných umývačiek riadu majú žieravé vlastnosti. Dodržiavajte informácie uvedené na obaloch a nádržiach.





Nemiešajte rôzne čistiace prostriedky. Môže to viesť ku kryštalizácií, poškodenia dávkovača

### 6.3. Obsluha zariadenia (803021)

1. Ovládací panel

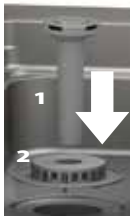

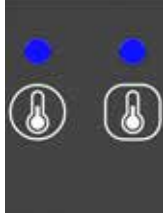
## 2. Popis funkcií na ovládacom paneli

|   |   |   |   |  |
|---|---|---|---|--|
|  |  |  |  |  |
| Obr. 6  | Obr. 7<br>Zapnúť/Vypnúť   | Obr. 8<br>Umývací<br>cyklus   | Obr. 9<br>Kontrolka prevádzky<br>hrievača Komory /<br>bojlera                     | Obr. 10<br>Voľba programu<br>2 - 120 s / 3 - 180 s                                 |

### 3. Spustenie zariadenia

Aktivujte spínač umiestnený na stene a stlačte tlačidlo Zapnúť/Vypnúť (obr. 7). Potom otvorte dvere umývačky, vložte prepadovú zátku na príslušné miesto (obr. 6), vložte kôš do komory a zvolte vybraný umývací program (Obr. 10). Po zatvorení dverí zariadenia začne napĺňanie nádrže a bojlera vodou – kontrolka ohrevu bojlera sa rozsvieti (obr. 9). Po ukončení ohrevu vody v bojleri začne cyklus ohrevu vody v komore umývačky – kontrolka ohrevu komory sa zasvieti (obr. 9). Umývací cyklus sa začne automaticky – kontrolka sa rozsvieti (obr. 8).

V prípade otvorenia dverí počas trvania umývacieho cyklu sa program automaticky zastaví. Po zatvorení dverí program pokračuje v umývacom cykle. Po ukončení programu kontrolka umývacieho cyklu zhasne (obr. 8). Vyberte kôš z komory zariadenia. Pozor! Každé zatvorenie dverí zahájí ďalší umývací cyklus umývačky.

### 4. Vyprázdňovanie nádrže v modeloch s vypúšťacím čerpadlom

Zariadenie vypnite stlačením spínača Zapnúť/vypnúť (obr. 7), potom otvorte dvere zariadenia, odstráňte zátku (obr. 6) a zatvorte kryt. Proces vyprázdňovania sa spustí automaticky až do úplného vyprázdnenia nádrže s vodou. Pre opätovné spustenie zariadenia umiestnite zátku späť na svoje miesto, kryt zavrite a potom stlačte vypínač. Ak sa zariadenie nepoužíva, vypnite hlavný vypínač.

### 5. Vyprázdňovanie nádrže v modeloch bez vypúšťacieho čerpadla

Zariadenie vypnite stlačením spínača Zapnúť/ Vypnúť (obr. 7), potom otvorte kryt zariadenia, vyberte zátku (obr. 6) a počkajte, kým voda úplne vytečie z nádrže. Prepadovú zátku dajte späť na svoje miesto, zavrite kryt zariadenia.



V prípade ukončenia prevádzky zariadenia, po vykonaní vyššie uvedeného, povinne vypnite zariadenie stlačením vypínača a následne vypnite hlavný vypínač a uzavrite vodný ventil.





## 6.4. Obsluha zariadenia (803035, 803036, 803037)

### 1. Ovládací panel



### 2. Funkcie tlačidiel

|                       |   |   |
|-----------------------|---|---|
| <b>Tlačidlo start</b> |  | <ul style="list-style-type: none"> <li>vypínač umývačky</li> <li>stlačením tlačidla s otvorenými dverami, spustí funkcia STOP. Potom môžete zavrieť dvere bez spustenia cyklu umývania. Ak chcete funkciu vypnúť, znova stlačte tlačidlo</li> </ul> |
|-----------------------|---|---|

|                      |   |  |
|----------------------|---|--|
| <b>Tlačidlo set</b>  |   | <ul style="list-style-type: none"> <li>• potvrdenie uvedených vstupných údajov, nastavenie hesla</li> <li>• - prístup k dátam nastavení: P1, P2, P3, P4, P5, P6</li> </ul>   |
| <b>Šípka nadol</b>   |  | <ul style="list-style-type: none"> <li>• zníženie teploty umývania alebo oplachovania</li> <li>• vypúšťacie čerpadlo (voliteľné)</li> </ul>  |
| <b>Šípka hore</b>    |  | <ul style="list-style-type: none"> <li>• zvýšenie teploty umývania alebo oplachovania a predĺženie doby umývacieho alebo oplachovacieho cyklu. C1-90 sek. C2-120 sek. C3-180 sek</li> </ul>  |
| <b>Tlačidlo stop</b> |  | <ul style="list-style-type: none"> <li>• vypnutie zariadenia (nevyplína zariadenie od napájania, celkové odpojenie zariadenia nasleduje po odpojení zástrčky zo zásuvky alebo vypnutí hlavného vypínača, vonkajšieho), zastavenie umývacieho a oplachovacieho cyklu</li> </ul> |

### 3. Displeje





displej 1 - zobrazuje teplotu oplachovania a odparovania; dĺžku umývacieho cyklu C1 - C2 - C3.



displej 2 - zobrazuje teplotu umývania.

### 4. Nastavenie parametrov

Po prvom stlačení  sa na displeji zobrazí .



Šípkami  zmeníte údaje na displeji 2 . Je to výrobné nastavené prístupové heslo.

#### a. Programovanie teploty a času

##### ZÁKAZNÍCKE NASTAVENIE



Opäť stlačte . Na displejoch sa zobrazia údaje:  - teplota odparovania - oplachovania (70-95 °C).

Šípkami  môžete meniť teplotu na displeji 2.

Potom stlačte . Na displejoch sa zobrazia údaje:  - teplota vody na umývanie (40- 70 °C).

Šípkami  môžete meniť teplotu na displeji 2

##### SERVISNÉ NASTAVENIA (Odporúča sa ich nemeniť)

Opäť stlačte . Na displejoch sa zobrazia údaje:  - minimálna teplota použitia pary (50-90 °C).

Šípkami  môžete meniť teplotu na displeji 2.

Opäť stlačte . Na displejoch sa zobrazia údaje:  - doba napúšťania vody po zapnutí tlakového spínača (0-40 sek.), ktorý určuje hladinu vody.

Šípkami  môžete meniť dobu napúšťania vody na displeji 2.

Potom stlačte . Na displejoch sa zobrazia údaje:  - doba použitia pary (8 – 15 sekúnd).

Šípkami  môžete meniť dobu vyparovania na displeji 2.

Počas nastavovania vyššie uvedených parametrov displej bliká a pomocou šípok je možné upraviť jednotlivé parametre.

| ODPORÚČANÉ NASTAVENIA |  |                    |
|-----------------------|--|--------------------|
| Názov funkcie         | Opis funkcie                                       | Odporúčaná hodnota |
| P1                    | teplota pary (oplachovania)                        | 90 °C              |
| P2                    | teplota umývania                                   | 60 °C              |
| P3                    | minimálna teplota pary                             | 82 °C              |
| P4                    | Doba napúšťania vody po spustení tlakového spínača | 0 sekúnd           |
| P5                    | doba použitia pary (oplachovania)                  | 15 sekúnd          |

#### b. Programovanie doby cyklu

Stlačte  Na displeji 1 sa zobrazí:



- nastavený čas 90 sekúnd;



- nastavený čas 120 sekúnd;



- nastavený čas 180 sekúnd;

Po výbere požadovanej doby trvania cyklu po 5 sekundách automaticky vyjdete z programu.

#### 3. Tabuľka chýb

| Kód chyby | Opis chyby   |
|-----------|--|
| EP 1      | Prekročená doba naplňania, ale bol zahájený druhý pokus                              |
| EP 2      | Prekročené dve doby naplňania, koniec pokusov  |
| E1 LO     | Príliš nízka teplota sondy T1 (menej ako 0 °C) (alebo prerušený obvod sondy)         |
| E1 HI     | Príliš vysoká teplota sondy T1 (viac ako 110 °C) (alebo skrat v obvode sondy)        |
| E2 LO     | Príliš nízka teplota sondy T2 (menej ako 0 °C) (alebo prerušený obvod sondy)         |
| E2 HI     | Príliš vysoká teplota sondy T2 (viac ako 110 °C) (alebo skrat v obvode sondy)        |
| E3 LO     | Príliš nízka teplota sondy T3 (menej ako 0 °C) (alebo prerušený obvod sondy)         |
| E3 HI     | Príliš vysoká teplota sondy T3 (viac ako 110 °C) (alebo skrat v obvode sondy)        |
| E4        | Prerušené napájanie počas prevádzky umývačky   |
| Et        | Prehriatie bojlera   |
| E1        | Príliš vysoký teplotný rozdiel medzi sondami T1 a T2 (>30 °C)                        |
| E2        | Prekročenie bezpečnej teploty – chyba zobrazovaná po ukončení núdzového oplachovania |

#### 4. Spustenie zariadenia

Stlačte vypínač umiestnený na stene, otvorte dvere umývačky, umiestnite prepadoú zátku na správne

miesto (Obr.8) a zavrite dvere zariadenia. Stlačte tlačidlo vypínača . Po naplnení nádrže a bojlera vodou začne pracovať topné teleso bojlera. Po ukončení ohrevu vody v boileri sa začne cyklus ohrevu vody v komore umývačky. Vložte kôš do komory zariadenia a počkajte kým voda v komore dosiahne

požadovanú teplotu. Pred spustením umývacieho cyklu zvolte príslušný program. Umývací cyklus sa spustí automaticky otvorením a zatvorením dverí umývačky. V prípade otvorenia dverí počas trvania umývacieho cyklu, program sa automaticky zastaví. Po zatvorení dverí program pokračuje v umývacom cykle. Ukončenie programu umývacieho cyklu signalizuje zvukové znamenie z ovládacieho panelu. Vyberte kôš z komory zariadenia.

|   |                       |
|---|-----------------------|
| <b>Voda na umývanie</b>                   | 60-65 °C (140-149 °F) |
| <b>Voda na oplachovanie / naparovania</b> | 82-90 °C (181-194 °F) |

#### 5. Vyprázdnenie komory v modeloch vybavených vypúšťacím čerpadlom

Zariadenie vypnite stlačením vypínača , následne otvorte dvere zariadenia, odstráňte prepado-

vú zátku a zavrite dvere. Vypnite čerpadlo tlačidlom . Proces vypúšťania pokračuje automaticky až do chvíle, kým sa z komory nevypustí všetka voda. Pre reaktiváciu zariadenia umiestnite späť prepadovú zátku, zavrite dvere zariadenia a následne stlačte vypínač. Ak zariadenie už nebude používané, vypnite hlavný vypínač.

#### 6. Vyprázdnenie komory v modeloch bez vypúšťacieho čerpadla

Zariadenie vypnite stlačením vypínača , následne otvorte dvere zariadenia, odstráňte prepadovú zátku a počkajte kým voda úplne neodtečie z komory. Prepadovú zátku umiestnite späť na svoje miesto, zavrite dvere zariadenia.

 Pokiaľ je voda v komore, nevypínajte zariadenie. Pred vypnutím zariadenia vždy vyprázdnite komoru a vypustite vodu. V prípade ukončenia prevádzky zariadenia, po vykonaní vyššie uvedených činností a eventúálnom spustení cyklu regenerácie, musí byť zariadenie vypnuté stlačením vypínača a následne vypnutím hlavného vypínača a uzavretý vodný ventil.

## 7. PROBLÉMY, PRÍČINY, RIEŠENIA

**Pozor:** ak kroky pre odstránenie poruchy uvedené v tabuľke nižšie nepriniesli požadované výsledky, obráťte sa na servis (kvalifikovaný technický personál).

| PROBLÉM                        | PRÍČINA  | RIEŠENIE   |
|--------------------------------|--|--|
| <b>Zariadenie sa nezapína</b>  | Dvierka zariadenia nie sú zatvorené                              | Opätovné otvorenie a zatvorenie dvierok          |
|                                | Vypálená poistka   | Výmena poistky (kontakt so servisom)             |
|                                | Nesprávne pripojenie k elektrickej sieti                         | Kontrola pripojenia k elektrickej sieti          |
| <b>Príliš dlhý</b>             | Nesprávna teplota vody umývania                                  | Nastavenie správnej teploty vody                 |
|                                | Nesprávna hladina vody v komore zariadenia                       | Vyčistenie filtra prívodu vody                   |
| <b>Zariadenie neumýva riad</b> | Pokazené umývacie čerpadlo                                       | Kontakt so servisom                              |
|                                | Nízky tlak čerpadla  | Vyčistenie filtra čerpadla                       |
|                                | Príliš nízka teplota vody  | Korekcia času ohrevu vody                        |
|                                | Nevhodný čistiaci prostriedok                                    | Kontakt s výrobcom                               |
|                                | Ramená pokryté vodným kameňom alebo prítomnosť cudzích predmetov | Očistenie ramien a odstránenie cudzích predmetov |
|                                | Prázdna nádobka na čistiaci prostriedok                          | Naplniť nádobu                                   |
|                                | Porucha v zariadení na úpravu vody                               | Skontaktovať servis                              |

| PROBLÉM                                  | PRÍČINA   | RIEŠENIE   |
|--|---|--|
| Škvryny na vidličkách, pohároch a riade. | Nesprávne umiestnenie riadu   | Umiestnenie riadu podľa návodu   |
|  | Teplota vody na oplachovanie je príliš vysoká                         | Nastavenie správnej teploty vody   |
|  | Nesprávny tlak vody   | Vyčistenie filtrov   |
|  | Príliš tvrdá voda   | Kontrola tvrdosti vody   |
|  | Čistiaci prostriedok nefungoval z dôvodu znečistenej vody v zariadení | Výmena vody v zariadení  |
|  | Nesprávne sušenie riadu   | Výmena vody v zariadení  |
|  | Nevhodný leštiaci prostriedok   | Kontakt s výrobcom   |
| Umývačka neoplachuje                     | Znečistený filter prívodu vody  | Vyčistenie filtra  |
|  | Nízky tlak vody   | Vyčistenie filtra čerpadla a elektromagnetického ventilu   |
|  | Poškodené oplachovacie čerpadlo                                       | Kontakt so servisom  |
| Pretekание elektromagnetického ventilu   | Znečistenie elektromagnetického ventilu                               | Kontakt so servisom Pozor: počas inštalovania zariadenia sa do elektromagnetického ventilu mohli dostať cudzie telesá alebo nežiaduce chemické zlúčeniny z vodovodnej siete. |
| Tlak vody v zariadení je príliš nízky    | Znečistený filter prívodu vody alebo elektromagnetického ventilu      | Vyčistenie filtra prívodu vody alebo elektromagnetického ventilu   |
|  | Nízky tlak vo vodovodnej sieti  | Kontakt s inštalatérom   |
| Čerpadlo nevypúšťa vodu                  | Upchané čerpadlo  | Kontakt so servisom  |
|  | Poškodené čerpadlo  |  |

## 8. ÚDRŽBA



Pred zahájením akýchkoľvek údržbových prác odpojte zariadenie od napájania.

Každodenná údržba pozostáva z odstránenia predmetov z komory a umytí pomocou handry navlhčenej vo vode

S prídavkom prostriedku na umývanie riadu a následného utretia suchou handrou. Umývanie zariadenia pod tečúcou vodou, ako aj pomocou tlakových umývačiek je zakázané.

V prípade intenzívneho používania prístroja sa odporúča čistiť filtre každých 30-40 umývacích cyklov, aby sa zabezpečila správna funkčnosť zariadenia. Na tento účel čiastočne vyprázdňte nádrž z vodou.

Vyberte filtre, dávajte pozor, aby mastné usadeniny a zvyšky jedla nespádli do otvoru pod filterami. Filtre vyčistíte zo zvyškov jedla a usadenín a následne ich dôkladne opláchnite. Na čistenie filtrov nepoužívajte ostré nástroje alebo nástroje s ostrými hranami. Uistite sa, že bol odstránený aj vodný kameň, nakoľko to zabraňuje ukladaniu jeho vrstiev na povrchu filtrov.

Povrchy filtrov by sa mali dôkladne vyčistiť vlhkou handričkou s použitím neutrálnych (nežieravých) čistiacich prostriedkov bez obsahu chlóru a nekoroziívnych látok

Ktoré nespôsobujú mechanické poškodenie nehrdzavejúcej ocele.

Aby ste zabránili koróznym škvrnám na povrchu z nehrdzavejúcej ocele, vyhnite sa používaniu korozívnych čistiacich prostriedkov obsahujúcich chlór, ako aj čistiacich prostriedkov, ktoré spôsobujú mechanické poškodenie povrchov z nehrdzavejúcej ocele. Na čistenie podláh a bezprostredného okolia zariadenia používajte čistiace prostriedky, ktoré nepoškodzujú nehrdzavejúcu oceľ.

### Raz za mesiac by ste mali:

- Skontrolovať či nie je poškodený napájací kábel
- Skontrolovať či všetky časti zariadenia fungujú správne,
- Odstrániť umývacie ramená (obr. 11), (dolnej a hornej časti 1 a 2) uvoľnenie skrutku (3) a čistiť pod prúd vody



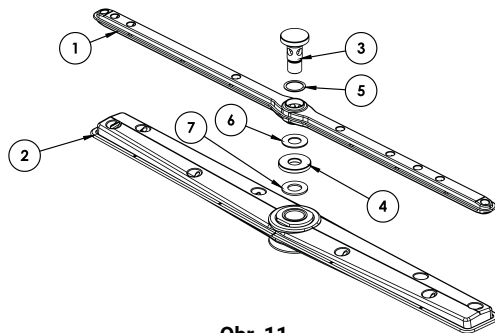

Obr. 11

- Vonkajšiu časť zariadenia umyte pomocou prostriedku na umývanie nehrdzavejúcej ocele a vlhkej handričky a následne opláchnite a utrite do sucha.

Aspoň raz ročne by malo zariadenie prejsť servisnou prehliadkou za účelom kontroly správnosti fungovania, určenia miery opotrebenia a nájdenia možných porúch častí a elementov. V prípade zistenia akejkoľvek poruchy by ju mal odstrániť kvalifikovaný technický personál (technický servis). Technický servis by mal venovať osobitú pozornosť:

- Stavu vykurovacích prvkov
- Stavu elektrickej inštalácie
- Stavu ochrany vykurovacích prvkov
- Stupňu opotrebenia zariadenia.

Eventuálne poškodenia alebo poruchy zariadenia vyplývajúce z nedodržania pokynov obsiahnutých v tomto návode ako aj nedodržania platných právnych predpisov a noriem užívateľom nebudú považované za zodpovednosť výrobcu.

#### **Prestoje v prevádzke zariadenia**

Ak sa nepredpokladá, že zariadenie bude používané dlhší čas, je potrebné vyprázdniť nádoby na čistenie prostriedky a leštiidlá, aby sa zabránilo ich kryštalizácii a v jej dôsledku poškodeniu čerpadla. Z tohto dôvodu je potrebné vybrať nasávacie rúrky z oboch nádržíek a umiestniť ich

Do misky naplnenej čistou vodou. Vykonajte niekoľko umývacích cyklov a následne vylejte z nádrže Vodu. Nakoniec vypnite hlavný vypínač a uzavrite vodný ventil. Nasávacie rúrky pripojte späť

K nádržkám až vtedy, keď zariadenie bude opätovne používané (priehľadnú rúrku do nádrže s čistiacim prostriedkom, modrú do nádrže s leštiacim prostriedkom).

**Zakazuje sa ponechávanie zapnutého zariadenia a otvoreného vodného ventilu na dlhšie obdobie prestopov zariadenia.**

**Zariadenie sa musí v zime skladovať vo vyhrievanej miestnosti. Ak to nie je možné, tak sa uistite, že v zariadení (bojler, rúrky) nezostali žiadne kvapaliny.**

## **9. ODSTRANOVANIE POUŽITÝCH ZARIADENÍ**

**Informácie pre užívateľov o správnych zásadách nakladania s odpadom z elektrických a elektro-nických zariadení**

- **Odovzdajte staré zariadenie v obchode, v ktorom kupujete nové zariadenie.** Každý obchod má povinnosť bezplatného prevzatia starého zariadenia, ak v ňom kupujeme nové zariadenie toho istého typu a v tom istom množstve. Podmienkou je dodanie zariadenia do obchodu na svoje náklady.
- **Odnesť opotrebované zariadenie do zberných surovín.** Informácie o najbližšom mieste nájdete na internetovej stránke alebo nástenke obecného úradu.
- **Zariadenie odovzdajte do servisu.** Ak sa oprava zariadenia neopláca alebo nie je možná z technických dôvodov, servis je povinný bezplatne prijať toto zariadenie.
- **Opotrebované zariadenie odovzdajte bez toho, aby ste vyšli z domu.** Ak nemáte čas alebo možnosti prepravy svojho zariadenia do zberných surovín, môžete využiť službu špecializovaných firiem.

**Nezabúdajte! Nevyhadzujte opotrebované zariadenie spolu s inými odpadmi. Hrozia Vám za to vysoké peňažné pokuty.**

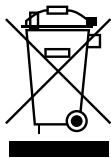

Symbol prečiarknutého smetného koša na výrobku, jeho balení alebo návode znamená, že výrobok nesmie byť vyhodený do bežných odpadov. Povinnosťou užívateľa je odovzdať opotrebované zariadenie na určené zberné miesto pre jeho správne zhodnotenie.

## 10. ZÁRUKA

Predávajúci zodpovedá v rámci záruky.

Škody spôsobené usadzovaním vápnika v zariadení nepodliehajú záručným opravám.

Záruka na výmenu častí sa nevzťahuje na: žiarovky, gumové elementy, vykurovacie telesá zničené kameňom, skrutky a elementy podliehajúce prirodzenému opotrebeniu, napr.: gumové tesnenie a všetky typy mechanického poškodenia. Taktiež všetky poškodené súčiastky v dôsledku nesprávneho používania.

K strate záruky dôjde automaticky v dôsledku odstránenia záručnej pečate alebo samostatnej opravy zariadenia.





**Stalgast Sp. z o.o.**  
**ul. Ostrobramska 75C, lokal 6.02,**  
**04-175 Warszawa**  
**tel.: 22 517 15 75    fax: 22 517 15 77**  
**www.stalgast.com    email: stalgast@stalgast.com**

• DE •  
**STALGAST GmbH**  
**Mary-Somerville-Str. 6,**  
**28359 Bremen;**  
**Tel.: +49 421 9898066-1**  
**stalgast@stalgast.de**  
**www.stalgast.de**

• EN •  
**Tel.: +48 22 509 30 77**  
**export@stalgast.com**  
**www.stalgast.eu**

• FR • ES •  
**Tel.: +48 22 509 30 55**  
**export@stalgast.com**  
**www.stalgast.eu**